



# SZEKCIONÁLT GARÁZSKAPUK

**ÚJ.** Nézetazonos megjelenésű Duragrain dekorok Decoral alumínium házbejárati ajtókkal



Takarékoskodjunk a papírral, kíméljük a környezetet:  
csak olvassa be a QR-kódot,  
és töltsse le a prospektust online.

**HÖRMANN**





4

Erős érvek  
a Hörmann szekcionált  
kapuk mellett.



14

Kapumotívumok.  
Inspirációk.



48

Dizájn.  
Felszereltség.  
Tartozékok.

# Felelősség generációk óta

A családi tulajdonban lévő Hörmann vállalat több mint 85 éves tapasztalatra tekint vissza az építési elemek szakértőjeként. Ez elkötelezettséget jelent a jelenlegi és a jövőbeli generációk számára is. Épp emiatt az ökológiai felelősség nagyon fontos számunkra. Ezért innovatív megoldásokat fejlesztünk a fenntartható termékek és az intelligens környezetvédelem érdekében.



## „A JÓ NÉVÉRT MEG KELL DOLGOZNI.”

August Hörmann

A cégalapító szellemiségéhez híven a Hörmann márkanév mára egyet jelent a valódi minőség fogalmával, és több mint 20 millió értékesített kapujával és meghajtásával a Hörmann Európa legsikeresebb gyártói közé tartozik. Az általános lefedettségű nemzetközi értékesítési- és szervizhálózatnak köszönhetően a Hörmann az Önök megbízható partnere a kiváló minőségű építési elemek piacán.



## ZÖLDEN GONDOLKODUNK ÉS ZÖLDEN CSELEKSÜNK.

Családi vállalkozásként tudatában vagyunk a jövő nemzedékek iránti felelősségünknek, és a lakásépítéshez használt összes terméket alapkivitelben CO<sub>2</sub>-semlegesként kínálunk. A Hörmann klímavédelmi stratégiájával a károsanyag-kibocsátás csökkentését és elkerülését célozza meg. Az összes európai gyártóüzemünk teljes villamosenergia-szükségletét 100 %-ban megújuló energiából származó öko-árammal fedezzük. Emellett számos egyéb intézkedéssel csökkentjük fogyasztásunkat, és évente több mint 75000 tonna CO<sub>2</sub>-t takarítunk meg. A fennmaradó kibocsátást a ClimatePartnerrel együttműködve tanúsítvánnyal rendelkező klímavédelmi projektek támogatásával kompenzáljuk.



További információk itt találhatóak:  
[www.hoermann.com/sustainability](http://www.hoermann.com/sustainability)



**ClimatePartner**  
tanúsított termék  
[climate-id.com/XNEBKC](https://climate-id.com/XNEBKC)



CO<sub>2</sub> számítás  
csökkentés  
hozzájárulás

# Made in Germany márkamínőség



A Hörmann családi vállalat egyetlen forrásból kínálja az építkezés és a felújítás összes fontos építési elemét. A termékeket szakosodott gyáregységekben, a legújabb műszaki megoldásokat alkalmazva gyártják. Emellett munkatársaink új termékeken, folyamatos fejlesztéseken és a részletek javításán is intenzíven dolgoznak. Így szabadalmakat és egyedülálló megoldásokat dobunk piacra.





10 év jótállás\*

**GARANTÁLTAN TARTÓS.** Valamennyi lényeges kapu- és meghajtás-alkatrészt a Hörmann saját gyárában fejleszti és gyártja. Hosszan tartó, valós feltételek melletti tesztelés gondoskodik a bevált, sorozatgyártású termékek Hörmann-minőségéről. Ezen okból, illetve a kompromisszumok nélküli minőségbiztosításnak köszönhetően a Hörmann 10 év jótállást ad minden szekcionált kapura és 5 évet a Hörmann meghajtásokra\*.

\* A részletes jótállási feltételeket az alábbi weboldalon találja: [www.hormann.hu](http://www.hormann.hu)



Bevizsgált és tanúsított

**BIZTONSÁG ÖNNEK ÉS CSALÁDJÁNAK.** A Hörmann szekcionált kapuk önmagukban és a Hörmann-meghajtásokkal együtt is megfelelnek az EN 13241 Európai Szabvány magas szintű biztonsági követelményeinek. Aligha lehetne egy szekcionált kapu ennél is biztonságosabb. Ezek Ön és családja biztonságát védik a mindennapokban.



# Helytakarékos nyitás és megbízható záródás

A szekcionált garázkapuk függőlegesen nyílnak, és helytakarékos módon a mennyezet alatt helyezkednek el. Ennek a alapelvnek köszönhetően maximális helyet biztosítanak a garázs előtt és a garázsban. A szekcionált garázkapuk bármely garázсныílásba beépíthetők, és plusz áthajtószélességet kínálnak. Engedje meg magának ezt a kényelmet.







## TANÚSÍTOTT RC2 BIZTONSÁGI

**KIALAKÍTÁS.** Az alapfelszereltségként kapható feltolásvédelem mellett, amely automatikusan zárja és védi az ajtót az illetéktelen feltolással szemben, alapfelszereltségként kapható az LPU 67 Thermo szekcionált garázkapu, valamint opcionálisan az LPU 42, személybejáró ajtók és mellékajtók tanúsított RC2 biztonsági kialakítással.

→ További információt a 71. oldaltól talál.



Tekintse meg a rövidfilmet a YouTube-on vagy a [www.hormann.hu/mediakoezpont](http://www.hormann.hu/mediakoezpont)



## NAGYOBB ÁTHAJTÓSZÉLESSÉG.

A szekcionált kapuk akár 14 cm-re megnövelt áthajtószélessége a modern, széles személyautók és terepjárók parkolását is lényegesen kényelmesebbé teszi (középső ábra). Régebbi billenőkapuknál a be- és kihajtás gyakran milliméterek kérdése (ábra lent).



# Intelligens kezelési kényelem

Egyszerűen, biztonságosan és kényelmesen, kéziadóval, rádiós nyomógombbal vagy okostelefonról működtetheti a garázs- és udvari kapu meghajtását, az ajtómeghajtást, a házbejárati ajtó zárszerkezetét, a világításokat és további eszközöket is.

A BiSecur rádiós technológiával működő összes meghajtás, vevőegység és kezelőelem 100 %-ig kompatibilis egymással.





Csak a Hörmann-nál

**TANÚSÍTOTT BIZTONSÁG.** A rendkívül biztonságos titkosítási eljárást alkalmazó, stabil és zavarmentes hatótávolságú BiSecur kétirányú rádiós rendszer a biztonság érzését nyújtja Önnek, mivel idegenek az Ön rádiós jelét nem tudják lemásolni. Ezt a bochumi Ruhr Egyetem és független vizsgáló intézetek biztonsági szakértői is megerősítik.



Tekintse meg a rövidfilmet a YouTube-on vagy a [www.hormann.hu/mediakoezpont](http://www.hormann.hu/mediakoezpont)

**INTELLIGENS TECHNOLOGIA.** Fokozott kényelmükkel, okos funkcióikkal és intelligens technológiájukkal igazán meggyőzőek a Hörmann meghajtások. Váratlan akadály esetén az alapkivitelhez tartozó leállító automatika biztonságosan és megbízhatóan leállítja a kaput. Emellett a lágy indításnak és a lassított stopnak köszönhetően a kapu rángatás nélkül, halkán nyílik és csukódik. Elegáns kéziadónkkal Ön kényelmesen, pl. az autóban ülve nyithatja kapuját. Illetve a Hörmann BlueSecur alkalmazással vagy a Hörmann Smart Home System homee alkalmazással használhatja okostelefonját is kapunyitóként.

→ További információt a 76. oldaltól talál.

Az alapfelszereltséghez tartozó leállító automatikának köszönhetően a gyerekek nyugodtan játszhatnak az udvaron.



A Smart Home rendszerrel táblagépről vagy okostelefonjáról is vezérelheti az összes kapufunkciót.



# Válassza ki azt a kaput, amely tökéletesen illik otthonához

Bármilyen épületstílushoz keres szekcionált garázkaput, a Hörmann-nál garantáltan megtalálja az Önhöz és házához illő kapumotívumot – az egyenesvonalú bordázattól a klasszikus kazettáig sok felülettel, színben és dekorban, valamint tömörfa ajtóként. Inspirálódjon a Hörmann sokszínűségéből a következő oldalakon, vagy konfigurálja meg kényelmesen a kívánt kapuját az interneten.



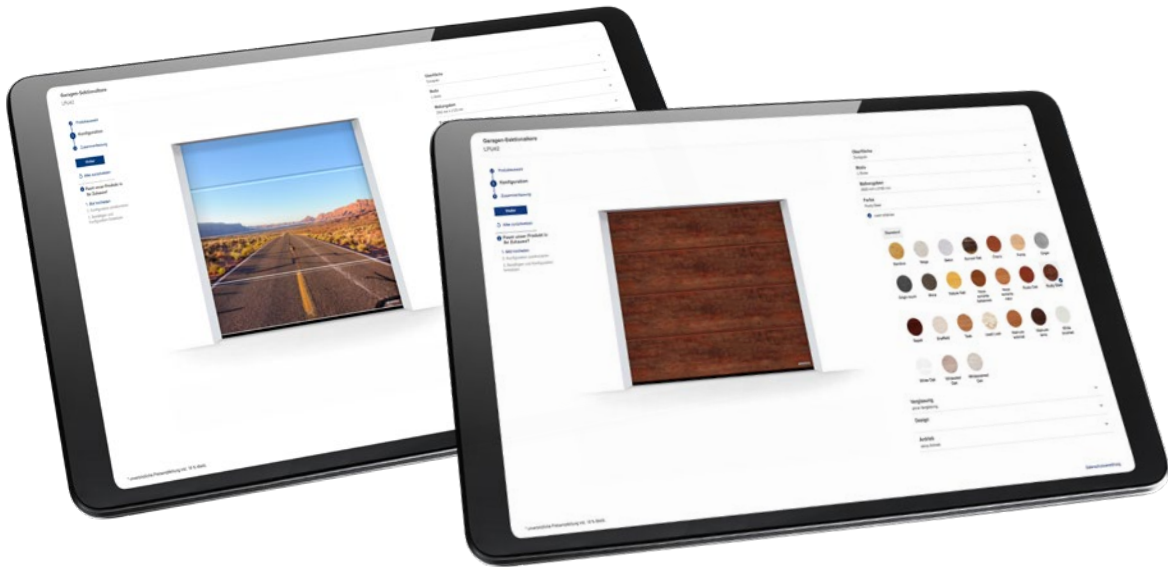

**NÉHÁNY KATTINTÁSSAL A KÍVÁNT KAPUHOZ.** A kapu- és ajtókonfigurátorunkkal kényelmesen, otthon a számítógép vagy a táblagép előtt ülve virtuálisan kipróbálhatja a termékeket és azok kialakítási lehetőségeit. A kaputípus, felület, szín és méret kiválasztásával alig néhány kattintással összeállíthatja a kívánt kapuját, és megtekintheti az összeállított konfiguráció javasolt árát; ez még nem kötelezi semmire. (jobb felső ábra). Ha ezután még egy képet is feltölt otthonáról, és elhelyezi a kaput a garázsnyílásban, már előre láthatja, hogy új garázkapuja mennyire illik otthonába.

**EGYEDI DURAGRAIN MOTÍVUMOK.** A Duragrain felületű szekcionált garázkapukat saját kedvenc képével is kialakíthatja (bal felső ábra). Töltse fel a képet egyszerűen a konfigurátorba, vagy lépjen kapcsolatba egy Hörmann szakkereskedővel.



A Hörmann konfigurátort az alábbi internetoldalon találja:  
[www.hormann.hu/konfigurator](http://www.hormann.hu/konfigurator)



**NÉMETORSZÁG LEGKERESEETTEBB GARÁZSKAPUJA.** Több mint 5 millió vásárlót győz meg a Hörmann szekcionált garázkapuk kényelme, biztonsága és stílusa.



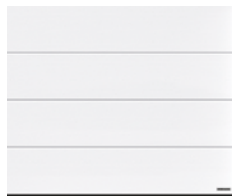

16 L-borda

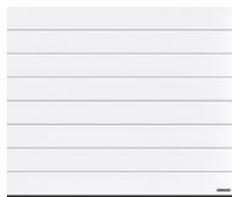

26 M-borda

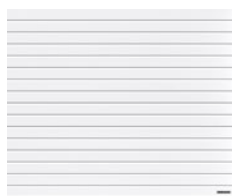

34 S-borda



36 D-borda

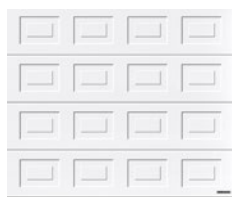

38 S-kazetta



40 Tömörfa kapuk

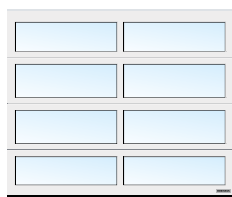

42 Üvegezett kapuk

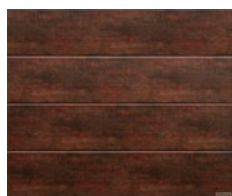

44 Homlokzati- /  
túlméretes kapuk

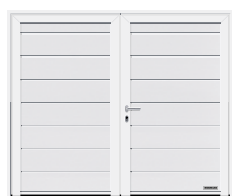

46 Forgószárnyas kapuk









**PLANAR FELÜLET.** Az exkluzív felület 7 Hörmann matt deluxe színárnyalatban nagyon modern hatású. Ezek igazán meggyőzőek a sík és a finom eleganciájú felület összekapcsolása és a trendi matt színek révén.

→ L-bordás kivitelben kapható. Minden színt és részletet megtalál a 62. oldaltól.





## L-borda

→ Woodgrain, Slategrain, Silkgrain, Sandgrain, Planar, Decograin és Duragrain felületekkel kapható. További információt az 51. oldaltól talál.

16./17. OLDAL Planar, CH 703 Matt deluxe antracit metál

BALRA Planar, CH 7016 Matt deluxe antracit szürke, 3000 mm kapumagasság

BALRA LENT. Részletgazdag Planar felület, CH 9006 Matt deluxe fémalumínium színben

JOBBRA LENT. Planar CH 9006 Matt deluxe fémalumínium, ThermoCarbon alumínium házbejárati ajtó, 860 jelű motívum RAL 9006 fémalumínium színben





**SILKGRAIN FELÜLET.** Ez a selymesen sík felület a kapu nemes megjelenésének köszönhetően a legjobb választás a modern építészethez. Ezenkívül az 50 %-kal vastagabb külső oldali lemez a lamelláknak nagyobb stabilitást és még nyugodtabb futást kölcsönöz.

→ L-, M és D-bordás kivitelben kapható.  
Minden színt és részletet megtalál a 59. oldaltól.



## L-BORDA

BALRA FENT. Silkgrain, RAL 9005 mélyfekete, ThermoPlan Hybrid alumínium házbejárati ajtó, 871 jelű motívum, RAL 9005 mélyfekete színben

JOBBRA FENT. Silkgrain felület, fehér RAL 9016

BALRA LENT. Részletgazdag Silkgrain felület, RAL 7039 kvarcszürke színben

JOBBRA LENT. Design 461 jelű motívum, Silkgrain, RAL 7039 kvarcszürke üvegezett elemekkel; Hörmann ThermoSafe alumínium házbejárati ajtó, 173 jelű motívum, RAL 7039 kvarcszürke színben



**DURAGRAIN FELÜLET.** Ezen sík kapufelület esetén részletgazdag, természetes és színhű dekorok közül választhat, vagy kívánságra egyedi képet is nyomtathat kapujára. A nagy ellenállóképességű védőlakkal készített végső fedőfestés különösen érzéketlen, karcálló és szennyeződést taszító felületet ad. Így hosszú ideig szép marad a kapu. A ThermoSafe Decoral alumínium házbejárati ajtóval együtt öt dekorban kínáljuk tökéletesen összehangolt, nézetazonos megjelenéssel. Az ajtó és a kapu harmonikus egységet alkot – egyszerűen szép.

→ L-bordás kivitelben kapható. Minden dekorfelületet és részletet megtalál a 64. oldaltól.

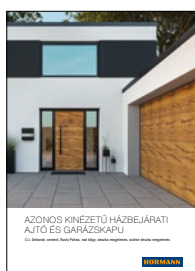
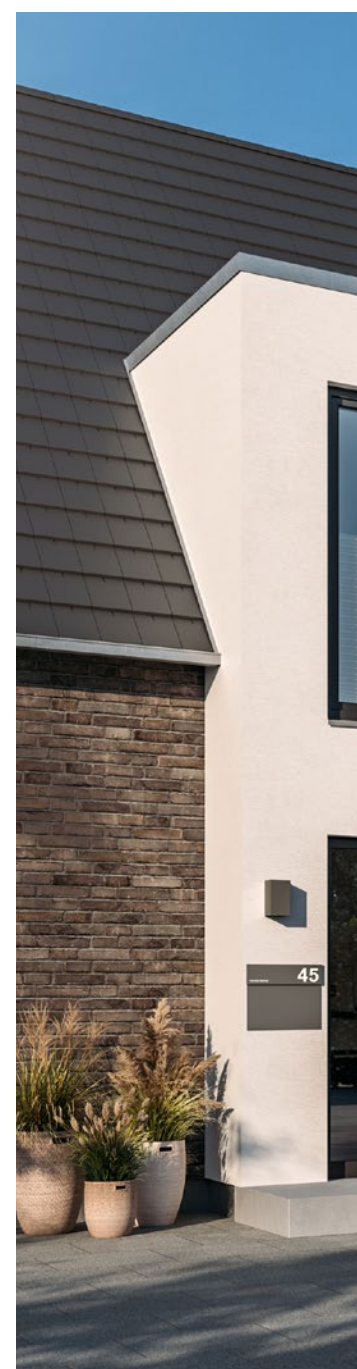

További információk az Alumínium házbejárati ajtók és garázkapuk prospektusban találhatóak.



További információk a Duragrain felület prospektusban találhatóak.



## L-BORDA

BALRA FENT. Duragrain beton nézetazonos megjelenésű mellékajtóval

FENT KÖZÉPEN. Duragrain egyedi motívum

JOBBRA FENT. Duragrain Rusty Steel

LENT. Duragrain deszkahatású szürke, nézetazonos megjelenés  
ThermoSafe Decoral alumínium házbejárati ajtó. ÚJ





**INTELLIGENS KIEGÉSZÍTŐK.** Nem kell többé szélben és esőben az ajtó előtt megvárnia, hogy kapuja valóban bezáródott-e. A kapupozíciót gombnyomásra ellenőrizheti a HS 5 BS kéziadó vagy a FIT 5 BS belső nyomógomb LED-jének színe alapján. Ha a kapu nyitva lenne, akkor az egy további gombnyomásra\* bezáródik. Illetve a Hörmann BlueSecur alkalmazással vagy a Hörmann Smart Home System homee alkalmazással használhatja okostelefonját is kapunyitóként. Ennél könnyebben és kényelmesebben nem lehet a kapuját vezérelni.

→ A kiegészítőket minden szekcionált garázkapuhoz szállítjuk.

\* A kapura való rálátás nélküli működtetéshez kiegészítő fényzorompó szükséges.



**VILÁGÍTÁSTECHNOLÓGIÁK.** A LED-es fénySOR megfelelően megvilágítja kapuját és mellékajtóját. A Hörmann vezérlőoszlopok több fényről és nagyobb biztonságról gondoskodnak az udvari bejáróban.



BALRA FENT. L-bordás, Silkgrain, antracitszürke RAL 7016 színben; ThermoSafe alumínium házbejárati ajtó, 504 jelű motívum, antracitszürke RAL 7016 színben

JOBBRA FENT. M-bordás, Silkgrain, fehér RAL 9016 LED-es fénySORral és SLS-K fényoszlopokkal

LENT. Intelligens kapuműködtetés a Hörmann BlueSecur alkalmazással

# M-borda

→ Woodgrain, Slategrain, Silkgrain, Sandgrain és Decograin felületekkel kapható.

További információt az 51. oldaltól talál.



BALRA FENT. Woodgrain, RAL 7040 ablakszürke

JOBBRA FENT. Woodgrain, RAL 7015 palaszürke

BALRA LENT. Woodgrain, RAL 9016 fehér

JOBBRA LENT. Részletgazdag Woodgrain,  
fehér RAL 9016





**WOODGRAIN FELÜLET.** Ennél a kedvező árú és robusztus, eredeti fűrészfog-mintázattal rendelkező felületnél a dombornyomásnak köszönhetően az apró karcok könnyen kijavíthatók.

→ L-, M- és S-bordás, valamint S-kazettás kivitelben kapható. Minden színt és részletet megtalál a 59. oldaltól.

**SLATEGRAIN FELÜLET.** Palalapokhoz hasonló a külseje ennek a strukturált felületnek, mely egyedi megjelenést kölcsönöz a kapunak.

→ L- és M-bordás kivitelben kapható.

Minden színt és részletet megtalál a 59. oldaltól.





## M-BORDA

BALRA FENT. Részletgazdag Slategrain felület, RAL 9016 fehér

BALRA LENT. Slategrain, RAL 7016 antracitszürke

JOBBRA FENT. Slategrain, RAL 9016 fehér, LPU 42 PremiumPlus kapukivitel teljes védelemmel tengerparti éghajlaton a kisebb korrózió érdekében .ÚJ

JOBBRA LENT. Slategrain, RAL 7016 antracitszürke





**DECOGRAIN FELÜLET.** A részlethű felület öt természetes fadekorra és egy antracitszínű, fémhatású dekorral kapható. Az UV-sugárzásnak ellenálló, az acéllamellák külső oldalát borító műanyag fóliabevonat alkotta speciális felületvédelemnek köszönhetően a kapu sokáig szép marad.

→ L- és M-bordás kivitelben kapható. Minden dekorfelületet és részletet megtalál a 63. oldaltól.





## M-BORDA

BALRA FENT. Részletgazdag Decograin Golden Oak

FENT KÖZÉPEN. Decograin Golden Oak

JOBBRA FENT. Decograin Dark Oak

LENT. Decograin Titan Metallic CH 703





FENT. L-bordás, Silkgrain, RAL 7012 bazaltszürke  
nézetazonos megjelenésű mellékajtóval

BALRA LENT. MZ Thermo65 1-szárnyú többcélú ajtó,  
RAL 9016 fehér

JOBBRA LENT. M-bordás, Woodgrain, RAL 7016  
antracitszürke, személybejáró-ajtóval

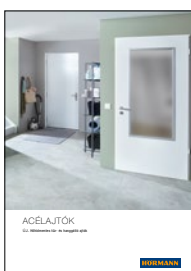

További információk az Acélajtók  
prospektusban találhatóak.







**MELLÉKAJTÓK.** Az ajtó a garázs második bejárataként a garázskapuval azonos felületekkel, színekkel és dekorokkal kapható – külön kérésre a bordázás pontosan ugyanolyan elrendezésével. Ezáltal minden összhangban van. Ha kiemelt jelentőséget tulajdonít a magas szintű hőszigetelésnek, és csökkenteni szeretné a kondenzáció kialakulásának kockázatát a belső oldalon, akkor a hőhídmentes MZ Thermo többcélú ajtó a legjobb választás.

→ További információt a 72. oldaltól talál.

**SZEMÉLYBEJÁRÓ-AJTÓK.** A kapuban lévő személybejáró-ajtóval gyorsan és könnyen hozzáférhet a garázsban lévő kerti gépekhez, kerékpárokhoz vagy talicskákhoz. A személybejáró-ajtó nemesacél küszöbje közepén csak 10 mm, a széleknél csak 5 mm magas. Ez csökkenti a megbotlás kockázatát, és megkönnyíti a kerekekkel való áthaladást.

→ További információt a 74. oldaltól talál.





**MATCHCOLOR.** A szekcionált garázkapuk, házbejárati ajtók, mellékbejárati ajtók és acélajtók összehangolt színeivel tökéletes színharmóniát teremthet otthonában.

→ Woodgrain, Slategrain és Silkgrain felületekhez kapható.  
Minden színt és részletet megtalál a 60. oldaltól.

# S-borda

→ Woodgrain felülettel kapható. További információt az 51. oldaltól talál.



BALRA. Woodgrain, RAL 6009 fenyőzöld

JOBBRA FENT. Woodgrain, RAL 9016 fehér nézetazonos megjelenésű mellékajtóval

JOBBRA LENT. Woodgrain, RAL 7016 antracitszürke, nézetazonos megjelenésű mellékajtóval és ThermoSafe alumínium házbejárati ajtóval, 501 jelű motívum

**BETÉTELEM DESIGNELEMEK.** Hangsúlyozza ki kapuja egyediségét. A nemesacél vagy fa kinézetű, valamint egyedi RAL-színű betételemekeket az Ön kérése szerint helyezzük el a szekcionált kapuk bordázatában (jobb oldali ábra).

→ M- és D-bordás kivitelben kapható. Minden kivitelt és részletinformációt megtalál az 55. oldaltól.

**DESIGNELEMEK.** Gondoskodjon kapuja egészen különleges stílusáról. Válasszon designmotívumaink közül, illetve helyezze és kombinálja kívánsága szerint a csiszolt nemesacél designelemeket. Házszám vagy pl. utcanev is lehetséges.

→ L- és D-bordás kivitelben kapható. Minden kivitelt és részletinformációt megtalál az 54. oldaltól.

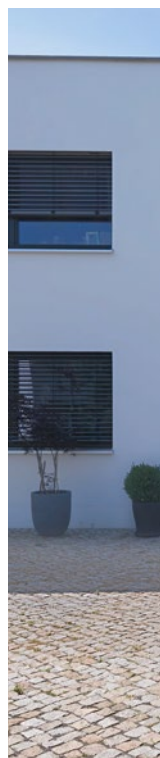
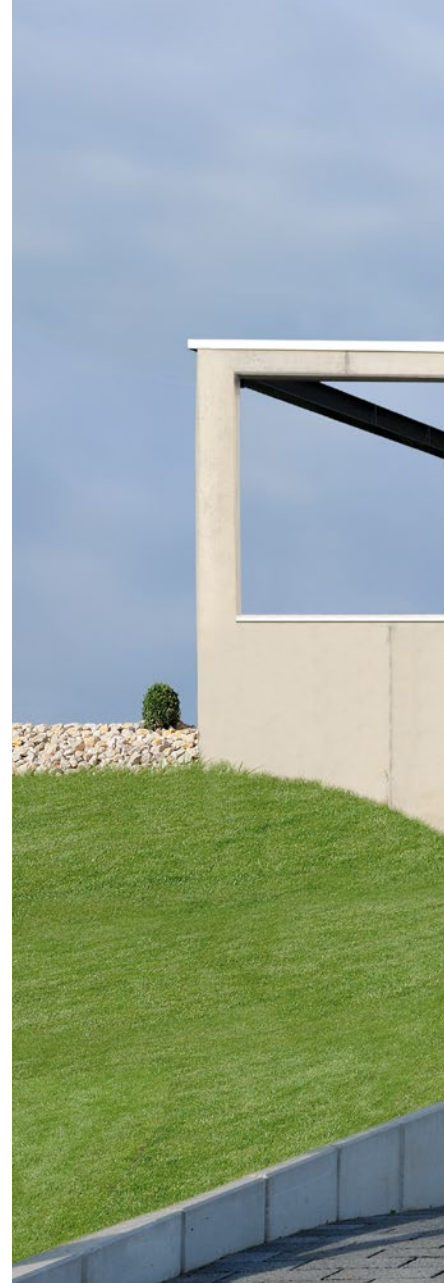



## D-borda

→ Silkgrain felülettel kapható.

További információt az 51. oldaltól talál.

FENT. Silkgrain, RAL 7016 antracitszürke, 500 jelű motívum, fahatású betételemmel

BALRA LENT. Silkgrain, RAL 9007 szürkealumínium „hátszám” designelemmel; Hörmann ThermoSafe alumínium házbejárati ajtó, 872 jelű motívum, RAL 9007 szürkealumínium

JOBBRA LENT. Silkgrain, antracitszürke RAL 7016 színben; ThermoSafe alumínium házbejárati ajtó, 860 jelű motívum, RAL 7016 antracitszürke színben



**LÁMPAELEMEK.** A Klassik vagy Sunrise üvegezések tökéletesen illeszkednek a kazettás kapukhoz, és különleges megjelenést kölcsönöznek kapujának. Azonban az üvegezések nem csak dizájnelemek, hanem gondoskodnak a nappali fényről is a garázsban.

→ Kapható az összes kapumotívumhoz. Minden üvegezést és részletinformációt az 57. oldaltól talál.





# S-kazetta

→ Woodgrain felülettel kapható.

További információt az 51. oldaltól talál.



BALRA FENT. Woodgrain,  
RAL 9016 fehér

JOBBRA FENT. Woodgrain,  
RAL 7015 palaszürke

LENT. Woodgrain, RAL 6005  
mohazöld, S2 klasszikus  
üvegezéssel, szendvicskivitelben

# Tömörfa kapuk

**TERMÉSZETESEN SZÉP.** Ezek a kezeletlen vagy szálcsiszolt északi lucfenyő kapuk kiválóan alkalmasak faházakhoz vagy sok faelemet, pl. tartószerkezetet vagy homlokzati elemeket tartalmazó épületekhez. Válasszon a 6 nemes kapumotívum közül.

→ További információt az 66. oldaltól talál.







BALRA. 401 kapumotívum, északi lucfenyő, vörösfenyő tömörfa, mázzal bevont

JOBBRA FENT. 405 jelű kapumotívum, helyszínen fehér mázzal bevont, szárnyaskapu-vasalattal és díszfogantyúval

JOBBRA LENT. M-bordás, északi lucfenyő tömörfa, kezeletlen

# Üvegezett kapuk

**ART 42 / ART 42 THERMO / ART 42 VITRAPLAN ALUMÍNIUMKERETES KAPU.** Ez a normálprofilos vagy hőhídmentes profilú kapukivitel a garázsban több fényt, illetve a gyűjtőgarázs parkolójában a rácsos betétekkel jobb szellőzést biztosít.

**ÚJ 2023.10.01-től** Az ART 42 Vitraplan kaput kiváló, vízszintes üvegezése, különösen tiszta és rendkívül elegáns tapintása teszi vonzóvá. A RAL 9005 mélyfekete keretprofil a harmonikus összkép érdekében le van takarva.

→ További információt az 56. oldaltól talál.





FENT. ART 42 Vitraplan, szürke árnyalattal .ÚJ 2023.10.01-től

BALRA. ART 42 Thermo dupla műanyag betéttel, RAL 7016 antracitszürke színű kerettel; ThermoSafe alumínium házbejárati ajtó, 650 jelű motívum, RAL 7016 antracitszürke, opcionális oldalelemekkel





# Homlokzati- / túlméretes kapuk

## **ALR F42 IPARI SZEKCIONÁLT KAPU HELYSZÍNI, A HOMLOKZATTAL EGY SÍKOT ALKOTÓ BURKOLATOKHOZ.**

Alakítsa tetszés szerint szekcionált kapuját, teljesen a saját igényei szerint, használjon fát, fémet, kerámiát, műanyagot vagy más anyagokat. A homlokzatburkoláshoz felhasználható kapu-alap egy Hörmann ALR F42 ipari szekcionált kaput képez, alumínium keretszerkezettel és PU szendvicsbetétekkel.

**SPU F42 PLUS IPARI SZEKCIONÁLT KAPU.** Ez a kapukivitel akár 7000 mm széles garázsokhoz és olyan speciális beépítésibeépítési szituációkhoz is optimális megoldás lehet, amikor nem szerelhető meghajtás a kapu fölé.



FENT. SPU F42 Plus M-bordás, Silkgrain, RAL 7016 antracitszürke

BALRA. ALR F42 helyszíni homlokzati burkolattal egy síkban



## Forgószárnyas kapuk

**EGYSZERŰ BEJÁRÁS.** A kétszárnyú nyílászárnyas garázkapuk esetén mindkét szárny, vagy csak az egyik szárny is kinyitható, ha pl. kerékpárját szeretné kivinni a garázból. Élvezze a maximális kényelmet úgy, hogy nyílászárnyas kapuját meghajtással látja el. A hőszigetelt lamellák jó szigetelést biztosítanak, és minden felületben kaphatók.

→ További információt a 75. oldaltól talál.



**SZÁRNYFELOSZTÁS KÍVÁNSÁG SZERINT.** Tervezze meg nyílászárnyas kapuját igényei szerint. A kapuszárnyak szimmetrikus és aszimmetrikus felosztásban is kaphatók. Az azonos szélességű kapuszárnyak szimmetrikus felosztása harmonikus kapumegjelenést biztosít. Az aszimmetrikus felosztás\* esetén egy 870 mm széles nyílászárnyat kap, amely megkönnyíti a garázsba történő gyalogos belépést. Az állószárny szélessége a kapu teljes szélességéből adódik. A nyílászárnyat a kapu bal vagy jobb oldalán is elhelyezheti.

\* 2000 mm kapuszélességig





50

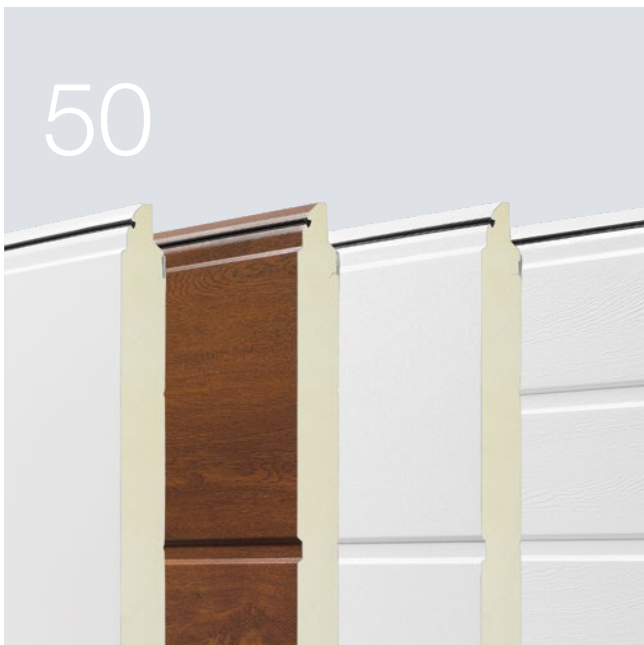

58



76



# Dizájn. Felszereltség. Tartozékok.

- 50 Szekcionált acélkapuk
- 56 Alumíniumkeretes kapuk
- 57 Üvegezések
- 58 Felületek, színek, dekorfelületek
- 66 Tömörfa szekcionált kapuk
- 68 Felszereltség.
- 72 Mellékajtok
- 74 Személybejáró-ajtók
- 75 Forgószárnyas kapuk
- 76 Meghajtások
- 78 Tartozékok
- 80 Korszerűsítési megoldások
- 84 Méretek és beépítési adatok

# Szekcionált acélkapuk

A legnagyobb energiahatékonysággal

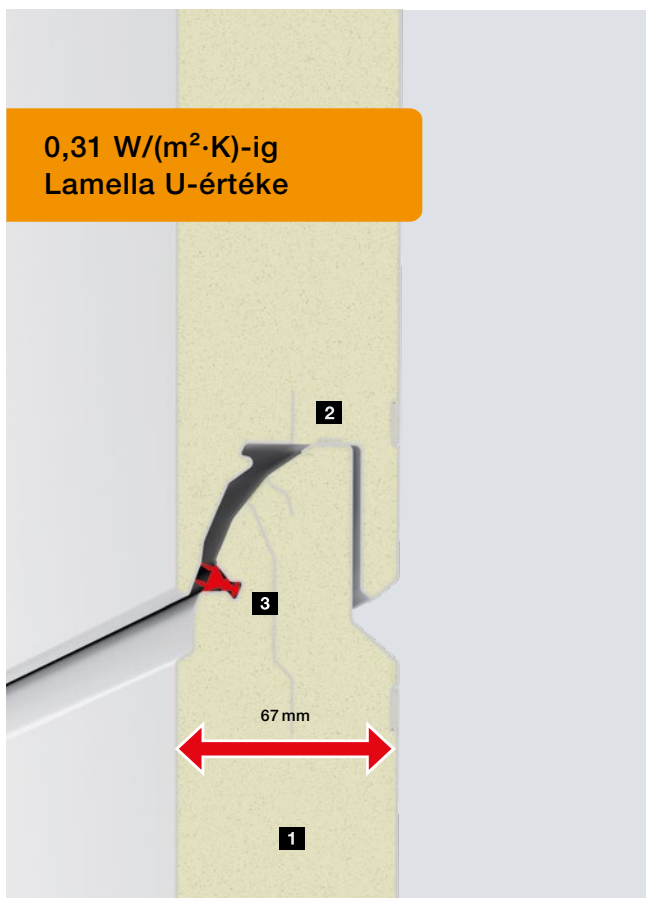

0,31 W/(m<sup>2</sup>·K)-ig  
Lamella U-értéke

## LPU 67 Thermo

Energiatakarékos kapu kiváló hőszigeteléssel

- hőhídmentes, 67 mm vastag lamellák **1**
- alátámasztott lamellák **2** tartják az ajtólap súlyát
- dupla ajakos tömítés a lamellák átmeneteinél **3**
- a kapu U-értéke ThermoFrame kerettel: 0,91 W/(m<sup>2</sup>·K)<sup>1)</sup>
- prémiumkivitelben is kapható (további információkat az 70. oldalon talál)

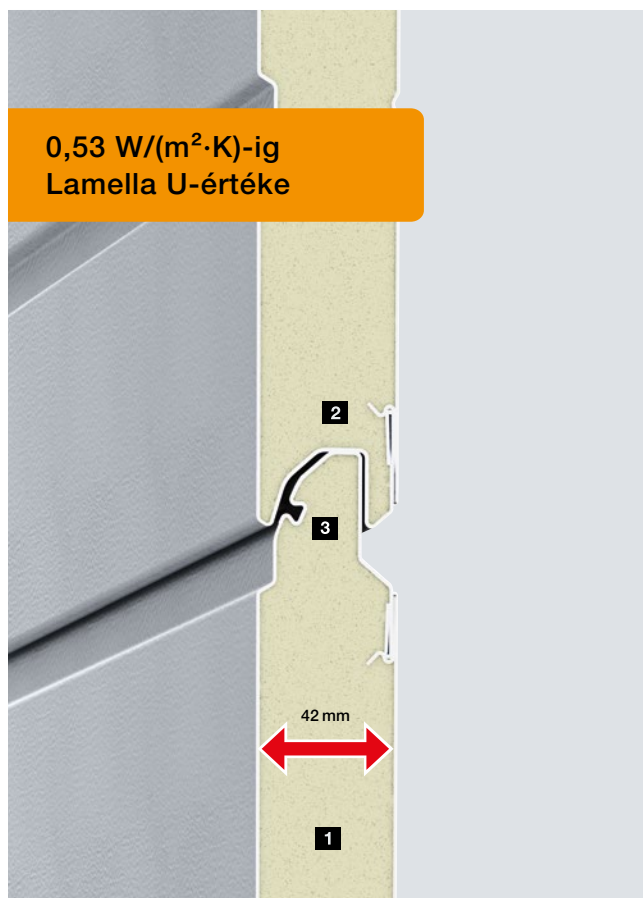

0,53 W/(m<sup>2</sup>·K)-ig  
Lamella U-értéke

## LPU 42

A slágertermék jó hőszigeteléssel

- 42 mm vastag lamellák **1**
- alátámasztott lamellák **2** tartják az ajtólap súlyát
- egyszeres ajakos tömítés a lamellák átmeneteinél **3**
- a kapu U-értéke ThermoFrame kerettel: 1,2 W/(m<sup>2</sup>·K)<sup>1)</sup>
- Premium és PremiumPlus kivitelben is kapható (további információkat a 70. oldalon talál)

### Tipp

A szupergyors SupraMatic 4 meghajtás csökkenti a hővesztéséget is azért, hogy akár 25 cm/s sebességgel nyitja ki az ajtót. További információk a 76. oldalon találhatóak.

## LPU 67 Thermo

## LPU 42

### Teljesítményjellemzők az EN 13241 Európa Szabvány szerint

Lamellák anyaga	horganyzott acéllemez poliészter alapozóbevonattal	horganyzott acéllemez poliészter alapozóbevonattal
Lamellák vastagsága	duplafalú, 67 mm	duplafalú, 42 mm
Hőszigetelés Beépített kapu U-értéke	1,0 W/(m <sup>2</sup> ·K) <sup>1)</sup>	1,3 W/(m <sup>2</sup> ·K) <sup>1)</sup>
Hangszigetelés	kb. 25 dB	kb. 25 dB
Szélterhelés <sup>5)</sup>	3. osztály	3. osztály
Lég- / vízállóság	3. osztály <sup>4)</sup> / 3. osztály <sup>3)</sup>	3. osztály <sup>4)</sup> / 3. osztály <sup>3)</sup>
Max. szélesség	5000 mm	6000 mm
Max. magasság	3000 mm	3000 mm

### Motívumok / Felületek

S-borda		Woodgrain
M-borda	Silkgrain, Decograin (3 dekor)	Woodgrain, Slategrain, Silkgrain, Sandgrain, Decograin
L-borda	Silkgrain, Decograin (3 dekor)	Woodgrain, Slategrain, Silkgrain, Sandgrain, Planar, Decograin, Duragrain
D-borda		Silkgrain
S-kazetta		Woodgrain

<sup>1)</sup> Az U-értékek az 5000 × 2125 mm-es üvegezés nélküli, beépített kapukra vonatkoznak

<sup>2)</sup> Szellőzőrésekkel ellátott kapuk, 2 – 3. osztályok külön ajánlatra

<sup>3)</sup> 70 Pa víznyomásig

<sup>4)</sup> Érvényes kazettához és L-bordához (LPU 42 kapuk S-, M- vagy D-bordával és személybejáró-ajtóval: 2. osztály)

<sup>5)</sup> Magasabb szélterhelési osztályok külön kérésre

### Felületek

Woodgrain, Slategrain és Silkgrain RAL 9016 fehér, 10 preferált MatchColor szín és 5 preferált Color színben



Sandgrain 2 színben



Planar 7 színben



Decograin 6 dekorban



Duragrain 30 dekorban



# Szekcionált acélkapuk

Kapulap-felépítés

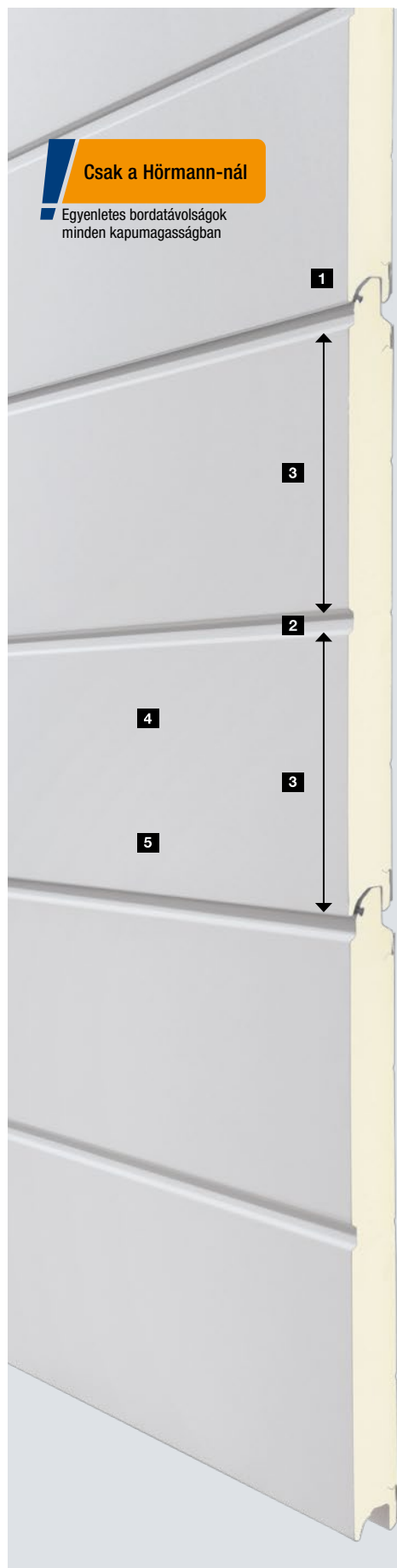

## 1 Lamella-átmenet

A szekcionált kapu kapulapja több lamellából áll, amelyek hornyos vagy rugós rendszerrel vannak rugalmasan összekötve. A Hörmann-nál az átmenetek kialakítása olyan, hogy ezek zárt állapotban gyakorlatilag láthatatlanok. Hasonlítsa össze!

## 2 Borda

A lamella külső oldali lemezébe bordázat van nyomva. Ugyanúgy néz ki, mint egy lamella-átmenet.

## 3 Egyenletes bordatávolságok

A különösen harmonikus kapumegjelenéshez a Hörmann-nál a bordázatok és lamella-átmenetek minden kapumagasságban egyenletesen oszlanak el.

## 4 Kiváló minőségű alapozóbevonat

A kétoldalon tűzihorganyzott acéllemez és a belső oldalon RAL 9002 szürkésfehér minőségi poliészter alapozóbevonat optimálisan védi a lamellákat. A még nagyobb védelem érdekében a lamellák külső oldala opcionálisan védőlakk-bevonattal (további információk az 59. oldalon található), vagy PremiumPlus kivitelben teljes körű védelemmel (további információk a 70. oldalon található) van ellátva. A kiváló minőségű Duragrain felület alapkivitelben védőlakk-bevonattal van ellátva.

## 5 Tartósan szép kapumegjelenés

A külső oldalon felülettől függően a kiváló minőségű poliészter alapozóbevonat, az UV-álló műanyag fóliabevonat vagy a nagy ellenállóképességű védőlakkal végzett végső fedőfestés kölcsönöz kapujának tartósan szép megjelenést.

## Standard motívumok



S-borda (LPU 42), RAL 9016 fehér



D-borda (LPU 42), fehér RAL 9016



M-borda (LPU 67 Thermo, LPU 42), fehér RAL 9016



S-kazetta (LPU 42), fehér RAL 9016



L-borda (LPU 67 Thermo, LPU 42), fehér RAL 9016

# Szekcionált acélkapuk

Designelemek az LPU 42 és LPU 67 Thermo kapukhoz

## Designelemes motívumok



L-borda (LPU 67 Thermo, LPU 42), fehér RAL 9016, designelem 450 jelű motívum, nézetazonos megjelenésű mellékajtó

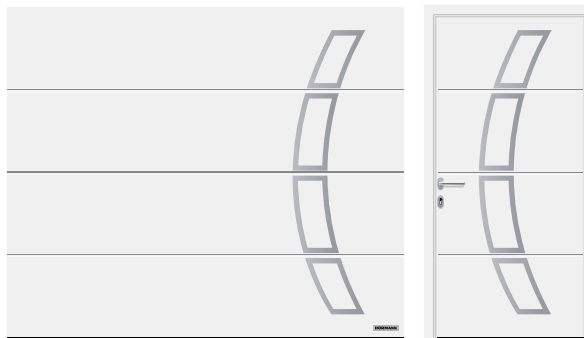

L-borda (LPU 67 Thermo, LPU 42), fehér RAL 9016, designelem 457 jelű motívum, nézetazonos megjelenésű mellékajtó

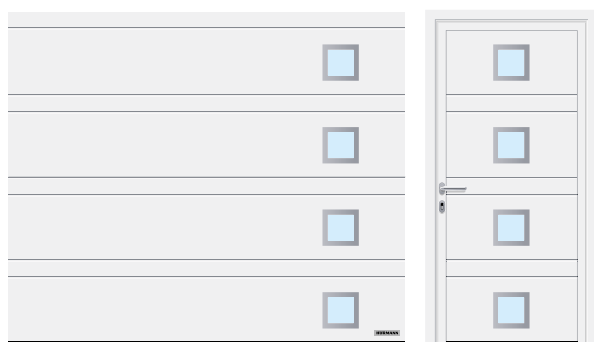

L-borda (LPU 42), fehér RAL 9016, designelem 461 jelű motívum, nézetazonos megjelenésű mellékajtó

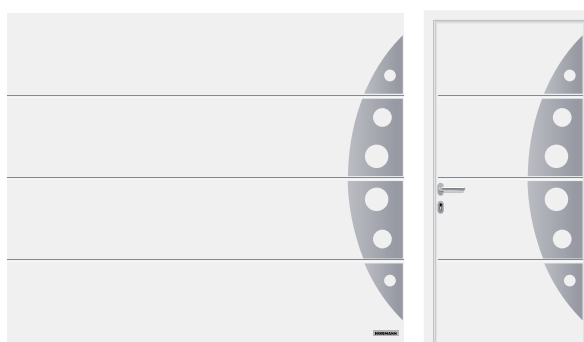

L-borda (LPU 67 Thermo, LPU 42), fehér RAL 9016, designelem 458 jelű motívum, nézetazonos megjelenésű mellékajtó

## Designelemek

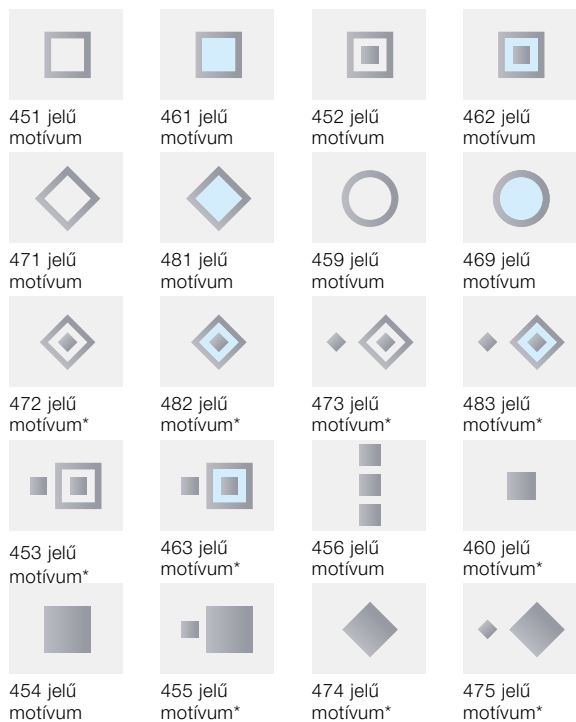

\* csak LPU 42

## Üvegezések

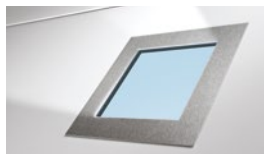

Designelem szálciszolt nemesacél felülettel opcionálisan valódi üvegezéssel\* 461 és 481 jelű motívumokhoz

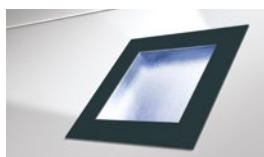

Designelem antracitszürke RAL 7016 színre festve, műanyag üvegezéssel, a 461, 462, 463, 469, 481, 482 és 483 jelű motívumokhoz

## Designelemes motívumok, betételem



D-borda (LPU 42), fehér RAL 9016, designelem 500 jelű betételem-motívum osztott, fahatású betételemekkel

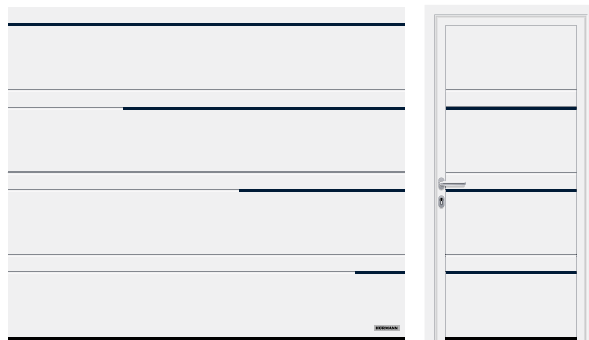

D-borda (LPU 42), fehér RAL 9016, designelem 502 jelű betételem-motívum, acélkék RAL 5011 színben



M-borda (LPU 42), fehér RAL 9016, designelem 503 jelű betételem-motívum nemesacél hatású megjelenéssel



M-borda (LPU 42), fehér RAL 9016, designelem 504 jelű betételem-motívum, fahatású, személybejáró-ajtóban

## Betételem designelemek



Nemesacél hatású megjelenés



Fahatású megjelenés



Egyedi RAL-szín (ábra RAL 9005 színben)

## „Számok és szavak” designelemek

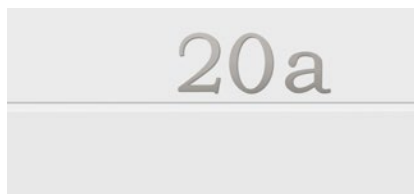

Pozitív ábrázolás, Modern betűtípus



Negatív ábrázolás, Classic betűtípus

# Alumíniumkeretes kapuk

ART 42 / ART 42 Thermo / ART 42 Vitraplan .ÚJ 2023.10.01-től



ART 42 üvegezett, fehér RAL 9016

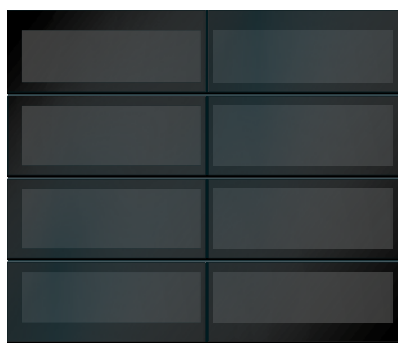

ART 42 Vitraplan, szürke árnyalattal

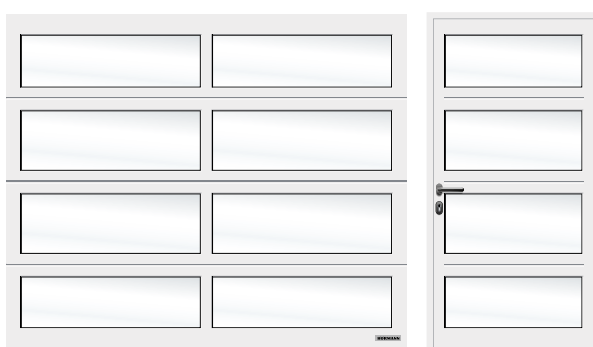

ART 42 üvegezett, fehér árnyalattú, fehér RAL 9016

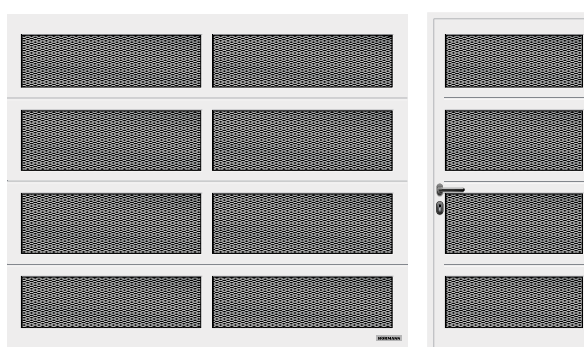

ART 42 terpeszráccsal, fehér RAL 9016

## Lamellametszet

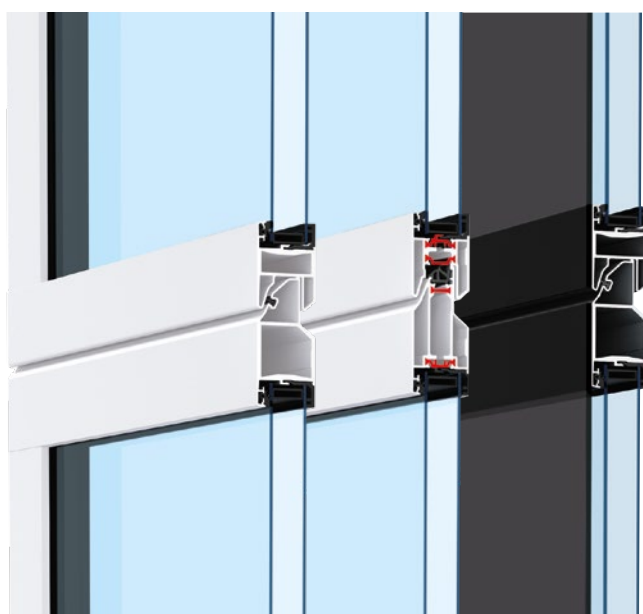

ART 42

ART 42 Thermo

ART 42 Vitraplan  
.ÚJ 2023.10.01-étől

## ART 42 / ART 42 Thermo / ART 42 Vitraplan

Keret anyaga	Alumínium
Keretvastagság	42 mm
Hőszigetelés, ART 42 Beépített kapu U-értéke	4,0 W/(m <sup>2</sup> ·K) <sup>1)</sup>
Hőszigetelés, ART 42 Thermo Beépített kapu U-értéke	3,4 W/(m <sup>2</sup> ·K) <sup>1)</sup>
Hangszigetelés	R = kb. 20 dB
Széletterhelés <sup>3)</sup>	3. osztály
Lég- / vízállóság	2. osztály <sup>2)</sup> / 3. osztály <sup>2)</sup>
Max. szélesség	4000 mm
Max. magasság	3000 mm

<sup>1)</sup> Az U-értékek az 5000 x 2125 mm-es, beépített, S2 dupla műanyag betéttel ellátott kapukra vonatkoznak

<sup>2)</sup> Szellőzőrésekkel ellátott kapuk, 2 – 3. osztályok külön ajánlatra

<sup>3)</sup> Magasabb széletterhelési osztályok külön kérésre



## Üvegezési variációk



1



2



3



4



5



6



7

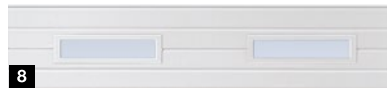

8



9

### Üvegezési variációk az LPU 42 és LPU 67 Thermo kapukhoz

- 1 S0 klasszikus üvegezés<sup>1)</sup>
- 2 M0 klasszikus üvegezés<sup>1)</sup>
- 3 L0 klasszikus üvegezés<sup>1)</sup>
- 4 S1 klasszikus üvegezés
- 5 S2 klasszikus üvegezés
- 6 S10 Sunrise-üvegezés<sup>3)</sup>
- 7 S60 Sunrise-üvegezés<sup>4)</sup> (ábra: bal kapurész)
- 8 D típusú üvegezés<sup>1)</sup>
- 9 Alumínium fényszalag<sup>2)</sup>

### Betétkonfigurációk az LPU 42, LPU 67 Thermo, ART 42 és ART 42 Thermo kapukhoz

- 10 Polikarbonát dupla betét, átlátszó
- 11 Dupla műanyag betét, átlátszó
- 12 Dupla műanyag betét, fehér (opálos / átlátszó) árnyalatú
- 13 Dupla műanyag betét, kristályos
- 14 Többrétegű betét
- 15 Dupla műanyag betét, szürke árnyalatú
- 16 PU szendvics betét, sík felülettel
- 17 PU szendvics betét, stukkómintás felülettel
- 18 Nemesacél perforált lemez
- 19 Nemesacél terpeszrács betét
- 20 Hullámrács
- 21 Hegesztett rács

Az üvegezések (1-től 8-ig, 10-ig) 2500 mm-es ajtószélességnek felelnek meg

<sup>1)</sup> Az üvegezés egyedi elrendezése lehetséges

<sup>2)</sup> Osztó lehetséges

<sup>3)</sup> Kapuszélesség 2130 – 2750 mm

<sup>4)</sup> Kapuszélesség 4751 – 5500 mm

## Burkolatvariációk

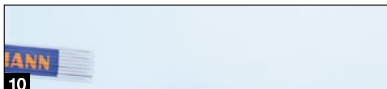

10

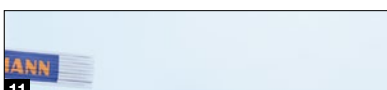

11

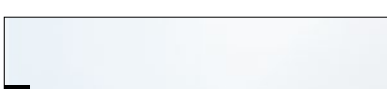

12

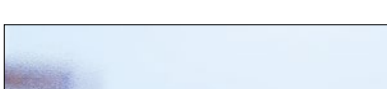

13



14



15



16

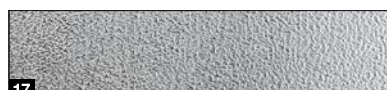

17



18



19

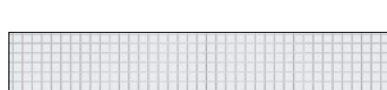

20



21

A Hörmann átlátszó műanyag üvegezését alapfelszereltségként a Duratec üvegezással kaphatja meg.

Döntő előnyöket kínál:

- tartósan tisztán átlátszó
- jobb hőszigetelés

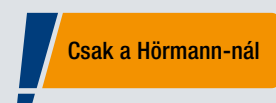

**Duratec**  
rendkívül karcálló

# Nézetazonos megjelenés

Kapulap és tok esetén



Azonos megjelenésű kapulap, szemöldökblende és oldaltok, Woodgrain felületű, fehér RAL 9016

## NÉZETAZONOS MEGJELENÉSŰ TOK ÉS KAPULAP.

Egy kapu harmonikus megjelenését sok, apró részlet határozza meg: a szemöldökblende **1** szállítása minden felületnél (kivéve Slategrain) azonos megjelenésű a kapulamellákkal történik. Ezáltal minden összhangban van. Az oldaltok **2** alap kivitelben fehér Woodgrain felületűek. Tokburkolatokkal **3** egyszerűen a lamellák felületéhez igazíthatja az oldaltokokat.

→ További információkatt tokburkolatokról a 80. oldaltól talál.

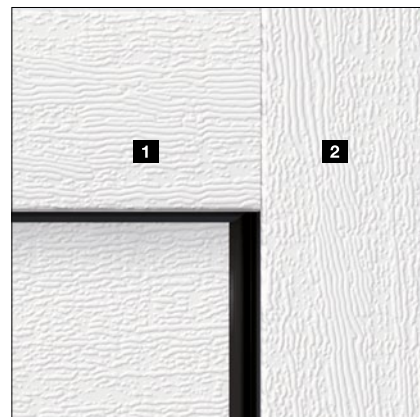

	Woodgrain	Slategrain	Silkgrain	Sandgrain	Planar	Decograin	Duragrain
Szemöldökblende <b>1</b>	●	○	●	●	●	●	●
Oldaltok <b>2</b>	●	■	■	■	■	■	■
Tokburkolat <b>3</b>	●	●	●	●	●	●	●

- = A kapulamellával azonos felület, szín vagy dekor
- = Woodgrain felület fehér RAL 9016 színben (a prémiumkivitelnél törtfehér RAL 9002 színben)
- = Sima felület, a kapulamellával azonos színben

## Woodgrain



1

## Slategrain

Csak a Hörmann-nál

Slategrain felület



2

## Silkgrain

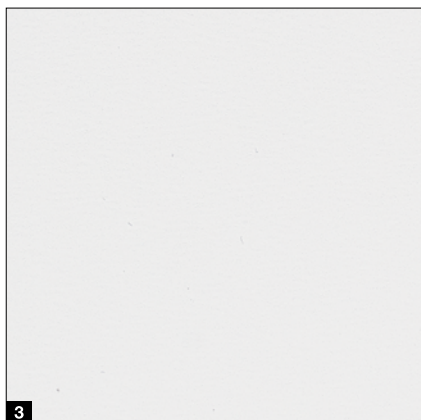

3

- 1 Woodgrain, fehér RAL 9016
- 2 Slategrain, fehér RAL 9016
- 3 Silkgrain felület, fehér RAL 9016

### Védőbevonatok a tartós, szép kapumegjelenés érdekében

**Végső fedőfestés.** A lamellák felülete a védőlakknak köszönhetően különösen érzéketlen, karcálló és szennyeződést taszító felület.

**„Anti-Graffiti” végső fedőfestés.** A lamellák felületén, az üvegezéseken, designelemeken stb. lévő védőlakknak köszönhetően a graffitik kereskedelmi forgalomban kapható speciális tisztítószerrel eltávolíthatók.



→ Woodgrain, Slategrain és Silkgrain felületekhez kapható.

- 1 Duplafalú lamella
- 2 Horganyréteg
- 3 Poliészter alapozóbevonat
- 4 Végső fedőfestés vagy „Anti-Graffiti” végső fedőfestés

### Tisztító- és ápolószett a kapuk és ajtók tartósan szép megjelenéséért

- Tisztítószer kapukhoz és ajtókhöz (minden felülethez)
- Többrétegű szivacs, 2 az 1-ben politúr kapukhoz és ajtókhöz, felhordó szivacs, 2 db mikroszálas kendők, olaj kapukhoz és ajtókhöz

Előtte

Utána



# Preferált színek

Woodgrain, Slategrain és Silkgrain felületekhez.



## MatchColor

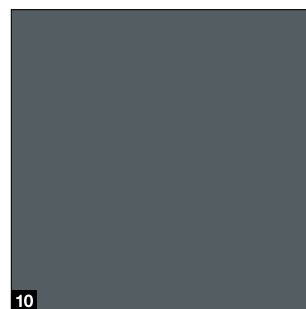
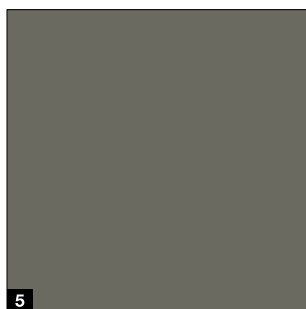
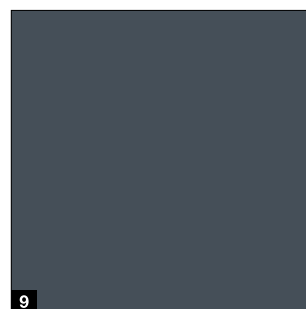
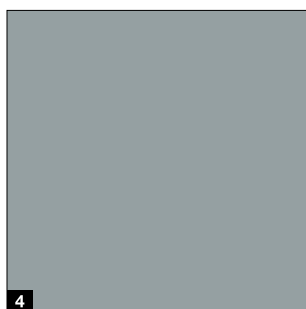
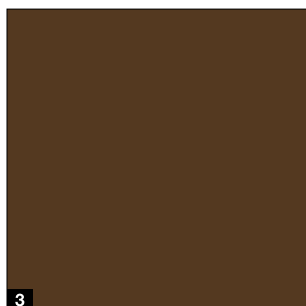
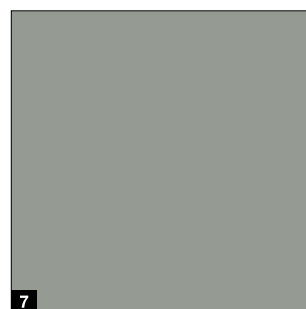
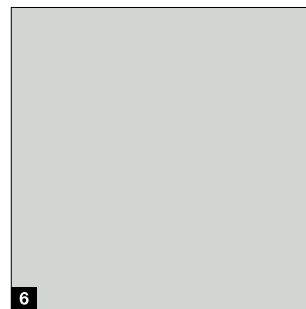
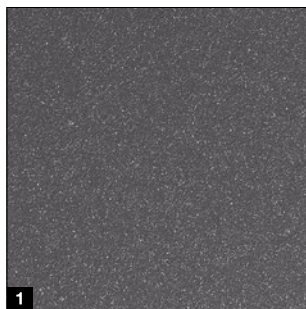

## MatchColor

### MatchColor

Teremtsen tökéletes színharmoníát otthona számára – MatchColor preferált színekkel garázsok, szekcionált kapuk, házbejárati ajtók, mellékajtók és acélajtók nézetazonos megjelenéséhez. Élvezze az összehangolt színeknek köszönhető harmonikus összképet. Ez a Hörmann márkaminőség!

### Tipp

A sima Silkgrain felület különösen jól harmonizál a házbejárati ajtófelületekkel.

### Kérjük, vegye figyelembe:

Az opcionális végső fedőfestés vagy „Anti-Graffiti” végső fedőfestés esetében minden olyan MatchColor preferált színt Color preferált színeként kap meg, amelynél nem garantálható a szekcionált garáskapuk, a házbejárati ajtók, a mellékajtók és acélajtók nézetazonos megjelenése.

## színes

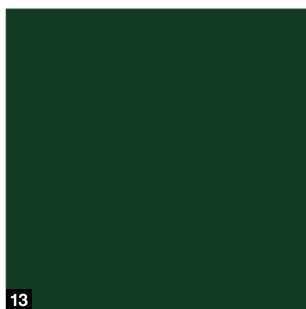
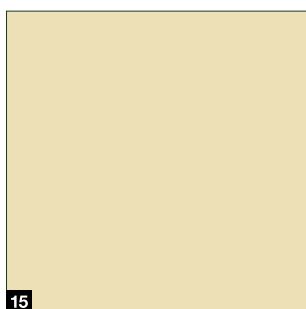
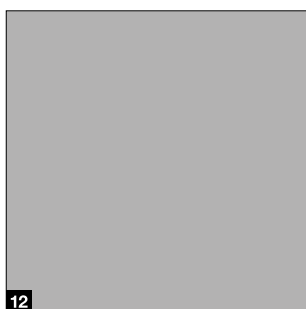
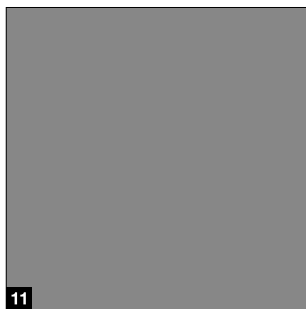

### MatchColor .ÚJ

- 1 CH 703 Antracit metál
- 2 RAL 9005 Mélyfekete
- 3 RAL 8028 Földbarna
- 4 RAL 7040 Ablakszürke
- 5 RAL 7039 Kvarcszürke
- 6 RAL 7035 Világosszürke
- 7 RAL 7030 Kőszürke
- 8 RAL 7016 Antracitszürke
- 9 RAL 7015 Palaszürke
- 10 RAL 7012 Bazaltszürke

### színes

- 11 RAL 9007 Szürkealumínium
- 12 RAL 9006 Fehéralumínium
- 13 RAL 6009 Fenyőzöld
- 14 RAL 6005 Mohazöld
- 15 RAL 1015 Világos elefántcsont

### Egyedi RAL-szín

A Woodgrain, Slategrain és Silkgrain felületek opcionálisan 200 RAL Classic színben (a gyöngyház hatású és neonfényű színek kivételével), továbbá többféle NCS és DB színben is kaphatók.

### Kérjük, vegye figyelembe:

A szekcionált garázskapec belső oldala alapvetően törtfehér RAL 9002 színt kap. A napfénynek tartósan kített duplafalú acélkapuknál a sötét színbevonatokat kerülni kell, mert az esetlegesen fellépő lamellakihajlás a kapu működését korlátozhatja.

Az összes színt a RAL-színskála szerint adtuk meg. Az ábrák színei és felületei nyomdatechnikai okokból eltérhetnek a valóságostól.

**Kérjen tanácsot a Hörmann szakkereskedőjétől.**

# Felületek

Sandgrain, Planar, Decograin

---

Sandgrain

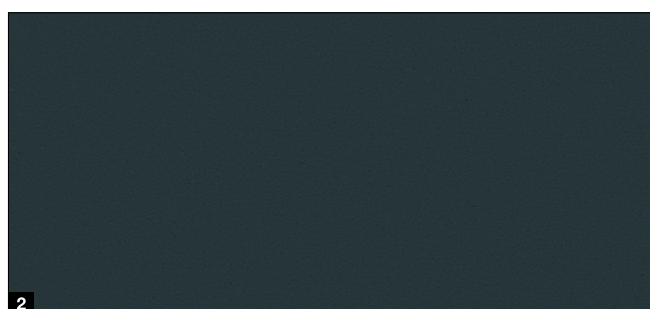
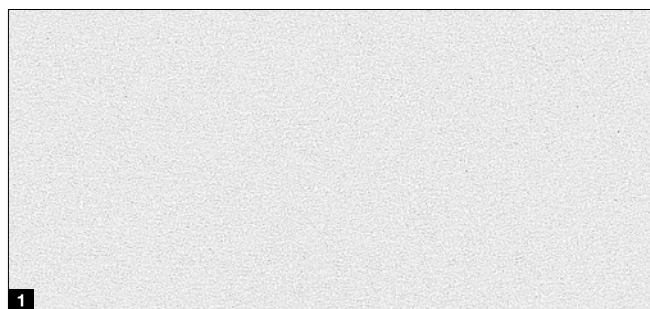

Planar

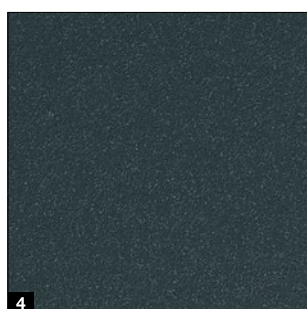
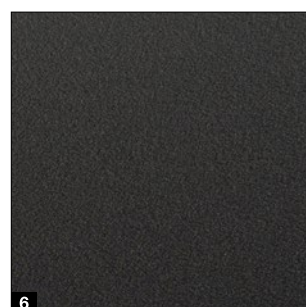
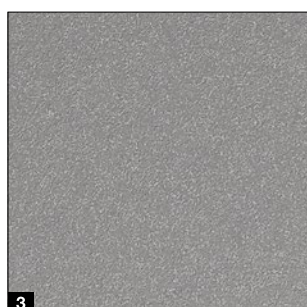
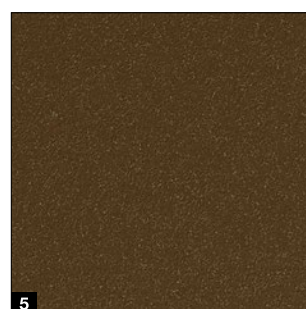
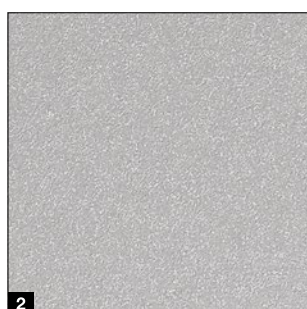
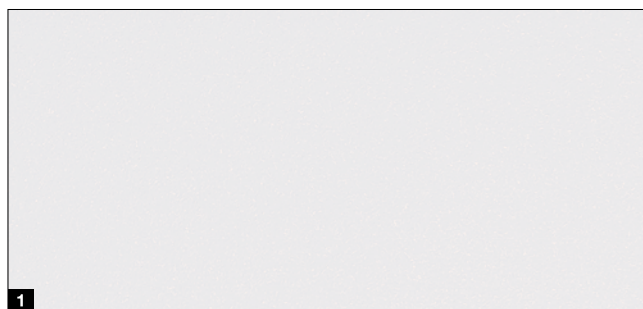

## Decograin

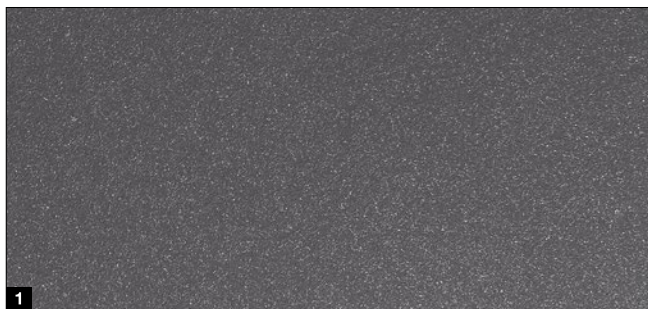

### Sandgrain standard szín

- 1 RAL 9016 fehér

### Sandgrain preferált szín

- 2 RAL 7016 antracitszürke



### Planar standard szín

- 1 CH 9016 Matt deluxe, fehér

### Planar preferált színek

- 2 CH 9006 Matt deluxe, fémalumínium
- 3 CH 9007 Matt deluxe, szürkealumínium
- 4 CH 7016 Matt deluxe, antracitszürke
- 5 CH 8028 Matt deluxe, földbarna
- 6 CH 703 Matt deluxe antracit metál
- 7 CH 905 Matt deluxe fekete .ÚJ

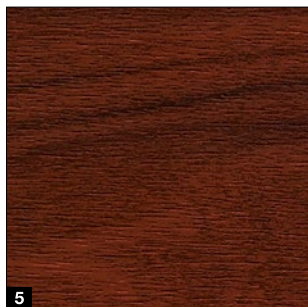
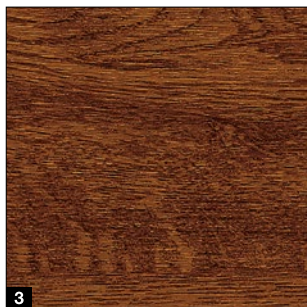

### Decograin dekorok

- 1 Titan Metallic CH 703, antracitszínű, fémhatású
- 2 Golden Oak: közép-barna, aransárga tölgydekor
- 3 Dark Oak: diószínű tölgydekor
- 4 Night Oak, mély-sötét tölgydekor\*
- 5 Rosewood: mahagóni színű fadekor\*
- 6 Winchester Oak: natúrszínű csomós tölgydekor\*

\* nem alkalmas LPU 67 Thermo kapukhoz



### Kérjük, vegye figyelembe:

A szekcionált garázskapec belső oldala alapvetően törtfehér RAL 9002 színnyalatú.

A napfénynek tartósan kitétt duplafalú acélkapuknál a sötét színbevonatokat kerülni kell, mert az esetlegesen fellépő lamellakihajlás a kapu működését korlátozhatja. Az összes színt a RAL-színskála szerint adtuk meg. Az ábrák színei és felületei nyomdatechnikai okokból eltérhetnek a valóságostól.

**Kérjen tanácsot a Hörmann szakkereskedőjétől.**

# Felület

Duragrain

---

Duragrain

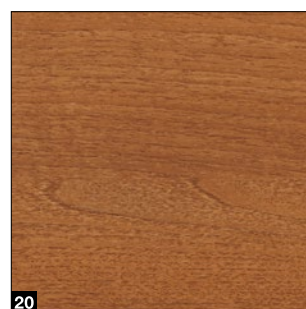
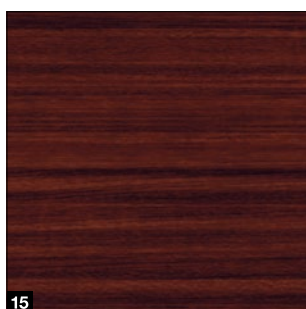
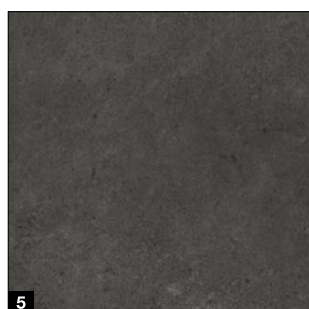
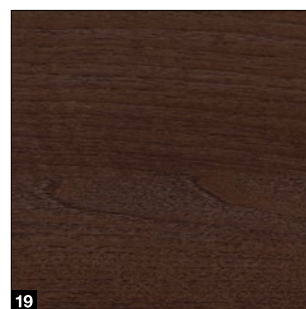
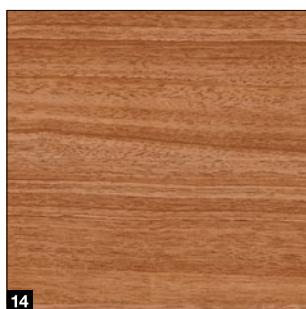
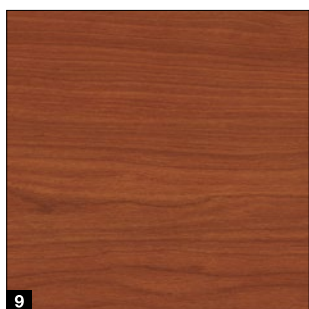
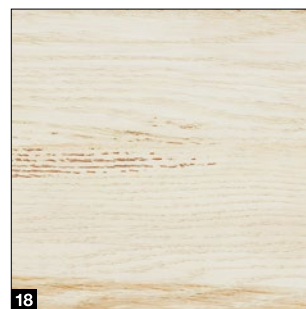
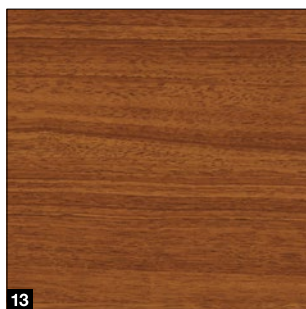
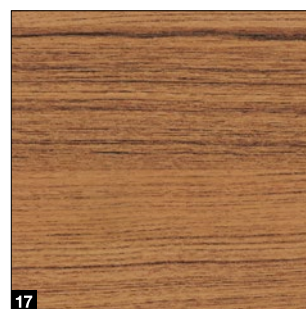
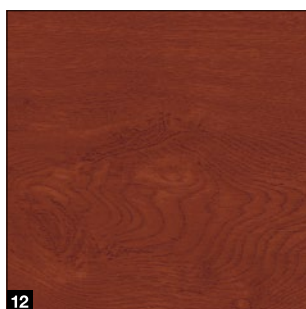
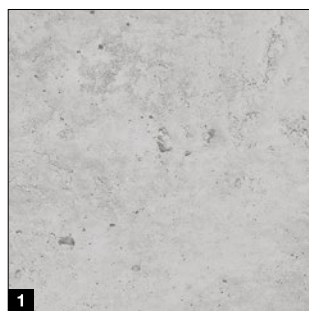



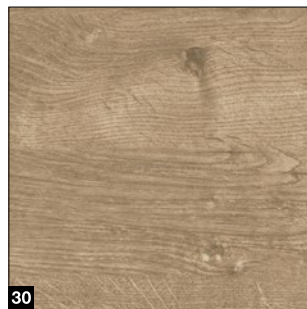
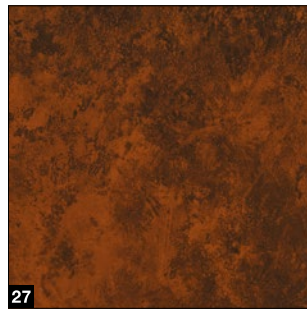
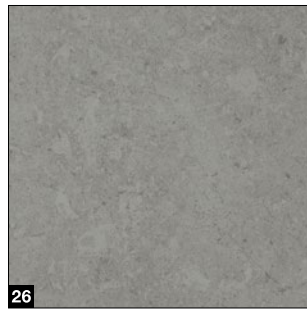

### Duragrain dekorok

- |                                   |  |
|-----------------------------------|--|
| <b>1</b> Beton                    | <b>16</b> Sheffield                    |
| <b>2</b> Beige                    | <b>17</b> Teak                         |
| <b>3</b> Moca                     | <b>18</b> Used Look                    |
| <b>4</b> Grigio                   | <b>19</b> Walnuss Terra                |
| <b>5</b> Grigio scuro             | <b>20</b> Walnuss Kolonial             |
| <b>6</b> Rusty Steel              | <b>21</b> White brushed                |
| <b>7</b> Bambus                   | <b>22</b> White Oak                    |
| <b>8</b> Burned Oak               | <b>23</b> Whiteoiled Oak               |
| <b>9</b> Cherry                   | <b>24</b> Whitewashed Oak              |
| <b>10</b> Nature Oak              | <b>25</b> Malt Oak                     |
| <b>11</b> Fichte                  | <b>26</b> Cement .ÚJ                   |
| <b>12</b> Rusty Oak               | <b>27</b> Rusty Patina .ÚJ             |
| <b>13</b> Noce sorrento balsamico | <b>28</b> Deszka megjelenés .ÚJ        |
| <b>14</b> Noce sorrento natur     | <b>29</b> Szürke deszka megjelenés .ÚJ |
| <b>15</b> Sapeli                  | <b>30</b> Vad tölgy .ÚJ                |



További információk a Duragrain felület prospektusban található.



### Egyedi motívumok

Alakítsa Duragrain kapuját az egyedi kedvenc motívumával. Ehhez töltsön fel fényképet a [www.hormann.hu/konfigurator](http://www.hormann.hu/konfigurator) internetoldalra vagy lépjen kapcsolatba egy Hörmann szakkereskedővel.

# Tömörfa szekcionált kapuk

LTH 42



## Standard motívumok

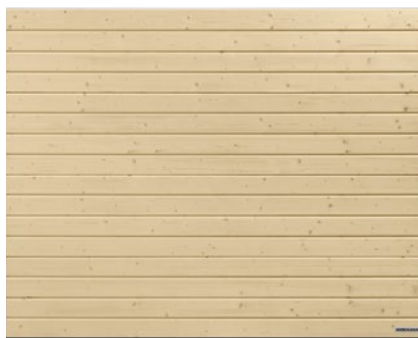

S-borda



M-borda



L-borda



Kazetta

## LTH 42

Lamellák anyaga	Tömörfa
Lamellák vastagsága	42 mm
Hőszigetelés U-érték <sup>1)</sup>	2,9 W/(m <sup>2</sup> ·K)
Szélterhelési osztály <sup>3)</sup>	3
Lég- / vízállósági osztály <sup>2)</sup>	0 / 0
Max. szélesség	5000 mm
Max. magasság	3000 mm

<sup>1)</sup> az U-értékek az 5000 x 2125 mm-es üvegezés nélküli, beépített kapukra vonatkoznak

<sup>2)</sup> Szellőzőrésekkel ellátott kapuk, 2 – 3. osztályok külön ajánlatra

<sup>3)</sup> magasabb szélterhelési osztályok külön kérésre

## Designmotívumok

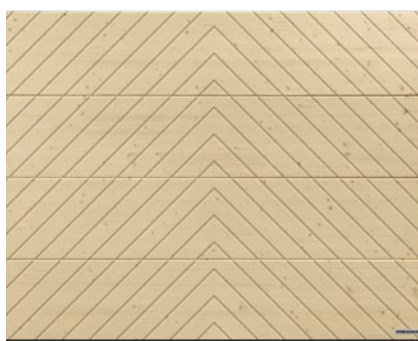

401 jelű motívum



402 jelű motívum

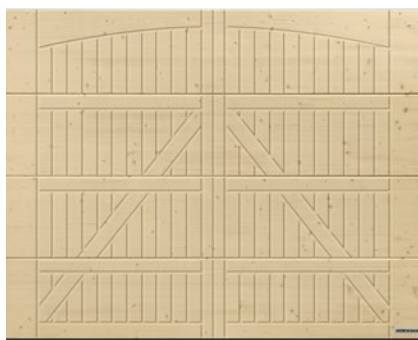

405 jelű motívum



405 jelű motívum, opcionálisan „Exklusív” szárnyaskapu-vasalattal

## Fafajták

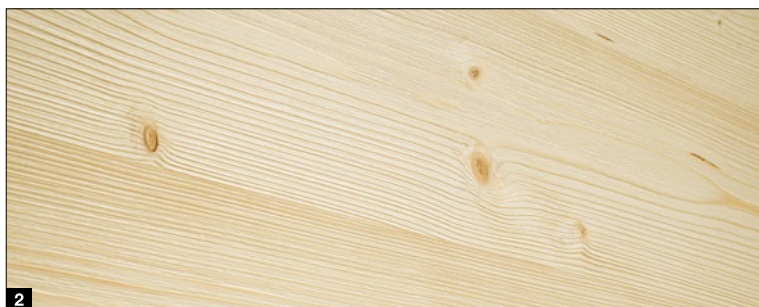
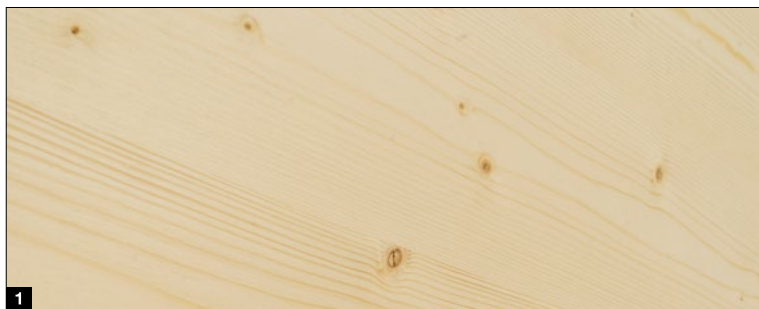

### Fafajták

- 1 Északi lucfenyő, kezeletlen
- 2 Északi lucfenyő, kefélt

### Falazúrok

- 3 Erdei fenyő
- 4 Vörösfenyő
- 5 Dió
- 6 Homokszínű
- 7 Ezüst

### Bevonatok

- 8 RAL 9016 Fehér
- 9 RAL 9001 Krémfehér
- 10 RAL 7035 Világosszürke

## Falazúrok

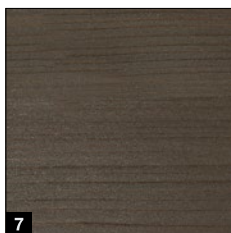
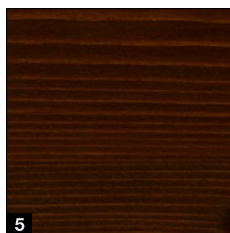
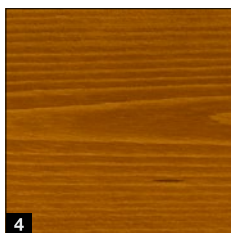
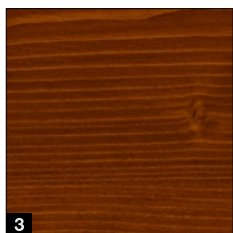

## Bevonatok

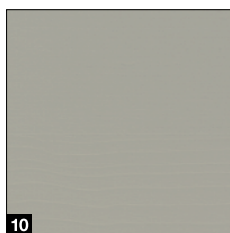
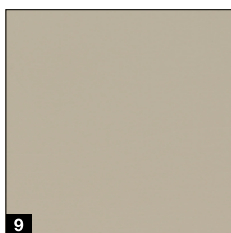
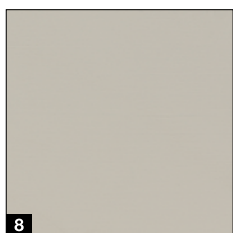

### Kérjük, vegye figyelembe:

A fa egy természetes anyag. A tartósság különböző tényezőktől függ, mint pl.: az időjárási hatások, megelőző favédelem, mechanikus terhelés és a színbevonat kiválasztása. A hosszú élettartam érdekében rendszeres ápolás szükséges és a karbantartási munkákat évente el kell végezni. Ne használjon sötét színű lazúrokat napsugárzásnak közvetlenül kitett helyen. A garázs legyen mindig jól szellőzött.

Az összes színt a RAL-színskála szerint adtuk meg. Az ábrák színei és felületei nyomdatechnikai okokból eltérhetnek a valóságtól.

**Kérjen tanácsot Hörmann szakkereskedőinktől.**

# Alapfelszereltség

A kapu biztonságos és hosszú távú működése érdekében

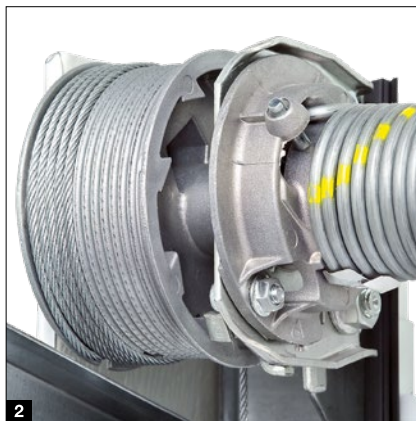

### Húzórugós technika és rugó-a-rugóban rendszer <sup>1</sup>

#### 4000 mm kapuszélességig, ill. 2600 mm kapumagasságig

A szabadalmaztatott rendszer megbízhatóan védi a kapulapot a leeséstől, és megakadályozza, hogy egy törött rugó szétrepüljön és személyi sérülést okozzon.

### Torziórugós technológia integrált rugótörés-biztosítással <sup>2</sup>

#### 4000 mm-es kapuszélességtől, ill. 2600 mm-es kapumagasságtól, személybejáró-ajtós kapuk és tömörfa kapuk esetén

A szabadalmaztatott rugótörés-biztosítás egy esetleges rugótörés esetén azonnal leállítja a kapufutást, így a kapulap nem esik le.

### A kapu biztosított biztonsági futósíneken <sup>3</sup>

A szabadalmaztatott állítható futógörgők, a stabil görgőtartók és a biztonsági futósínek megakadályozzák a kisiklást. Így a kapulap biztonságosan áll a mennyezet alatt.

### Ujjbecsípés elleni védelem <sup>4</sup>

#### kívül és belül és a zsanérokon

A kapuelemek egyedülálló formájának köszönhetően nincsenek becsípődési helyek – sem a lamellák között, sem a zsanérokon.

### Benyúlás elleni védelem az oldaltokokon <sup>5</sup>

A Hörmann-nál a tokok alulról felfelé teljesen zártak.

A kapulap és a tok közé gyakorlatilag lehetetlen benyúlni!

**Csak a Hörmann-nál**  
Európai Szabadalom

### Műanyag tokláb <sup>6</sup>

A ridegálló, 4 cm magas műanyag tokláb körülveszi a tokot a rozsdásodásnak kitett területen, és tartós védelmet nyújt az esetleges korrózió ellen. Ellentétben a versenytársak megoldásaival, ez a hosszú távú, hatékony védelem a tartós vizesedések ellen is alkalmas. Együtt a kapu aljzattömítésével a tokláb optikailag is egy jól sikerült lezárást képez.



# Opcionális felszereltség

A nagyobb kényelem és biztonság érdekében

## Premium kivitel **1**

**LPU 42, LPU 67 Thermo, ART 42 és ART 42 Thermo esetén:** A szép megjelenésű belső tér érdekében a kapuvasalatok, tokok, futósínek és az összekötősínek a lamellák belső oldalával azonos törtfehér RAL 9002<sup>1)</sup> színre vannak festve. A tandemfutógörgők különösen nyugodt és kíméletes kapufutást biztosítanak.

## PremiumPlus kivitel **.ÚJ**

**LPU 42 kapukhoz:** A tengerparti éghajlaton a kisebb korrózió elleni teljes körű védelem a Premium kivitel mellett egy végső fedőfestéssel kezelt lamella külső, vágott élő oldalt és bordakitöltő profilokat biztosít a jobb tömítés érdekében a lamella-átmeneteknél és a bordák területén (S-, M- és D-bordák).

## Szellőzőnyílás a legfelső lamellán **2**

**A LPU 67 Thermo<sup>2)</sup> és LPU 42<sup>2)</sup> kapukhoz, amelyek SupraMatic vagy ProMatic (2012. évtől gyártott) meghajtással vannak ellátva:** az opcionális csappantyús görgőtartóval csak kapuja legfelső lamelláját nyitja ki a garázs szellőzéséhez. A kapu legalsó lamellája a talajon zárva marad, és megakadályozza az apró állatok vagy falevelek bejutását.

## Szükségkireteszelés **3**

**Az LPU 42 és LTH 42 kapukhoz:** Vészhelyzetben a szükségkireteszeléssel kívülről kézzel is kinyithatja a garázst. A feltűnésmentes kör-hengerzárbetét (nem integrálható a ház zárrendszerébe) a belső oldalon csatlakozik a meghajtás sínjének szükségkireteszeléséhez.

## Kapufogantyú szükségkireteszeléshez **4**

**Minden kapukivitelhez:** A kapufogantyú a ház zárrendszerébe integrálható zárral van ellátva. A fogantyú segítségével oldja ki a hajtósín szükségkireteszelését a kapu belső felén lévő húzóbowdenen keresztül. A kapufogantyúk a következő kivitelekben kaphatók: fekete műanyag, RAL 9016 fehér alumíniumöntvény, szálcsiszolt nemesacél (lásd az ábrát), RAL 8028 barna alumíniumöntvény.



## ThermoFrame <sup>5</sup>

**Minden kapukivitel esetében:** A kaputokkal együtt könnyen felszerelhető műanyag profil biztosítja a tok és a téglafal közötti hőhídmentességet, így akár 15 %-kal javítja a hőszigetelést <sup>3)</sup>. Ezenkívül a kapu mindkét oldalán és a felső részén további tömítőajkak csökkentik a garázs belterének fűtőenergia-veszteségét.

<sup>1)</sup> Rugós technika tartóval, rugótörés-biztosítással, kötéldobbal, horganyzott meghajtás-sínnel

<sup>2)</sup> Csak N-, L-, Z-sínvezetéshez, nem lehetséges személybejáró-ajtós kapuknál

<sup>3)</sup> A duplafalú LPU 42 szekcionált garázskapec méretei: 5000 x 2125 mm



### RC2 biztonsági kialakítás

**Alap kivitelben az LPU 67 Thermo kapunál, opcionálisan az LPU 42 kapuhoz:** A tanúsított RC2 biztonsági berendezés még biztonságosabbá teszi kapuját, a rendőrségi tanácsadó intézmények is ezt ajánlják.



Tekintse meg a rövidfilmet a YouTube-on vagy a [www.hormann.hu/mediakoezpont](http://www.hormann.hu/mediakoezpont)



# Mellékajtók

NT 60 / NT 80

## Ajtóméretek\*

- Szélesség (1-szárnyú)  
990 – 1115 mm
- Szélesség (2-szárnyú)  
1130 – 3000 mm
- Magasság (1- / 2-szárnyú)  
1990 – 2183 mm

## Szárnykeret

- Keskeny kivitel **1**  
(1. profiltípus, csak 1-szárnyú mellékajtókhoz)
- Széles kivitel **2** (2. profiltípus)

## Alapfelszereltség

- 60 mm vastag, időjárásálló alumínium profilok a lamellák **3** színében vagy Duragrain betétek esetén a dekorhoz illő színben
- Nyílászárny fekete műanyag kilincsgarnitúrával, ovális rozettákkal és hengerzárbetétes zártesttel **4**
- 3-dimenziós állítható pántok, választhatóan fekete, fehér vagy natúr alumínium színben **5**
- Állóretesz az állószárny reteszeléséhez 2-szárnyú mellékajtóknál **6**

## Opcionális felszereltség

- rejtett elhelyezésű pántok az alumínium blokktokos ajtó elegáns megjelenéséhez **7**
- Betörésgátló RC2 biztonsági felszereltség 3 ponton záródó reteszeléssel (zárnylev, retesz, 2 horgas nyelv) és biztonsági rozettával a széles szárnykeretes kivitelhez (2. profiltípus) **8**
- 2-szárnyú mellékajtók aszimmetrikus elosztással (a nyílászárny mindig 870 mm széles az 1330 – 2000 mm-es RAMB mérettartományban)
- Kilincs- vagy váltógarnitúrák natúr alumínium **9**, RAL 9016 alumíniumöntvény **10**, barna alumíniumöntvény **11** vagy szálcsiszolt nemesacél árnyalatban **12** és feketealumíniumöntvény **ÚJ** **13**



\* a szárnykeret kivitelétől függően





### Hőszigetelt NT 80 kivitel

- Hőhidmentes alumínium profilrendszer, tok és küszöb
- 80 mm szerkezeti vastagság



### MZ Thermo többcélú ajtó

- Hőhidmentes ajtólap és tok
- Nagyon jó, 1,2 W/(m<sup>2</sup>·K) hőszigetelési érték.
- Opcionálisan RC2 kivitelben (KSI Thermo)



További információk az Acélajtók prospektusban található.

# Személybejáró-ajtók

Alacsony küszöb

## Kapukivitelek

- LPU 42, N-sínvezetéssel (kapuszélesség max. 5 m)
- LPU 42, Z-sínvezetéssel (kapuszélesség max 2,5 m) .ÚJ

## Szabad nyílásszélesség

- Szélesség 830 mm
- Szélesség 1140 mm

## Alapfelszereltség

- Alumínium ajtótok, natúr színű, eloxált **1**
- A stabil kirögzítő egység megakadályozza az ajtószárny lesüllyedését és deformálódását **2**
- Rejtett elhelyezésű pántok az azonos megjelenésű ajtónézethez **3**
- Csúszósínes ajtócsukó integrált nyitáshatárolóval és kirögzítő egységgel **4**

## Opcionális felszereltség

- Alumínium ajtótok egyedi RAL-színben (kapuszíntől eltérő is lehet) vagy a dekornak megfelelő színes festés (Planar, Decograin, Duragrain felületek)
- Integrált ajtócsukó kirögzítő egységgel az optimálisabb védelem és a szebb megjelenés érdekében **5**
- Több pontos reteszelés egy csavarral és egy horgas retesszel lamellánként a jobb stabilitás és a magasabb szintű betörésgátlás érdekében **6**
- A VL 2 előlfutó fénySOROMPÓ érintés nélkül megállítja a kaput, így nagyobb biztonságot kínál **7**



## Kérjük, vegye figyelembe:

Az azonos szélességű, személybejáró-ajtós vagy anélküli szomszédos kazettás kapuk megjelenése bizonyos körülmények mellett nem nézetazonos a kazetta-elosztással. A személybejáró-ajtós, kézi működtetésű kapuknak nincs külső kapufogantyúja. Ezek belülről zárhatók.



## Kapuméretetek

- Szélesség 1330 – 3000 mm
- Magasság 1960 – 2500 mm

## Alapfelszereltség

- Kapuszárnybetét 42 mm-es vastag lamellákból **1**
- S-bordához, M-bordához, L-bordához, D-bordához és T-bordához minden színben és dekorban
- 60 mm vastag alumínium keretprofilok lamellaszínben (Decograin és Duragrain betétek esetén a dekornak megfelelő színben) **2**
- Kapuszárnyonként 3 db erős zsanér (egy pánt biztosítékkal) alumínium színben **3**
- 3-oldalas dupla ütköző tömítés és dupla ajkos tömítés a küszöb területén **4**
- Nyílászárny alumínium kilincsgarnitúrával és hengerzárbetétes zártessel **5**
- Állószárny karos kapureteszeléssel **6**

## Opcionális felszereltség

- Mechanikus kirögztőegység nyíló- és állószárnyhoz, a szárny nyitott állapotban történő rögzítéséhez **7**
- Mechanikus kirögztőegység fékező és csillapító funkcióval a szárnyak be- vagy rácsapódásának elkerüléséhez, valamint bármely kívánt pozícióba történő kirögztéséhez **8**
- Rejtett elhelyezésű pántok az elegáns kapunézethez

## Meghajtás kivitel

- Szárnyaskapu-vasalat burkolattal a ProMatic 4 vagy SupraMatic 4 meghajtáshoz **9**
- Rejtett elhelyezésű pántok
- Ujj- vagy benyúlás elleni védelem a magas szintű belső biztonság érdekében **10**



# Meghajtások

## SupraMatic 4

### Szuper-gyors kapunyitás és okos kiegészítő funkciók

- 75 %-kal nagyobb nyitási sebesség\*, akár 25 cm/s-mal kevesebb hőveszteség
- okos működtetés BlueSecur applikációval
- kényelmes garázsszellőztetés
- második nyílásmagasság
- akár 3-szor (SupraMatic E), ill. 5-ször\* (SupraMatic P) fényesebb LED-világítás
- nagyon egyszerű programozás a két 7-szegmenses kijelzőnek köszönhetően
- magas minőségű nemesacél meghajtásfedél
- hálózatra kapcsolás Smart Home rendszerekhez az alapkivitel részeként adott HCP interfésszel
- alacsony áramfogyasztás, Standby állapotban 1 Watt alatt



 **BiSecur**

Alapkivitelben járó HSE 4 BS 4 gombos kéziadó, strukturált fekete felülettel, krómsapkákkal

Garázskapec-meghajtások	SupraMatic E	SupraMatic P
Bluetooth vevőegység	integrált, be- és kikapcsolható	integrált, be- és kikapcsolható
HCP-Bus csatlakozás	integrálva	integrálva
Ciklusok naponta / óránként	25 / 10	50 / 10
Húzó- és nyomóerő	650 N	750 N
Csúcsterhelés	800 N	1000 N
Max. nyitási sebesség	25 cm/s	25 cm/s
Világítás	20 LED	30 LED-es futási fény
Max. kapuszélesség	5500 mm	6000 mm
Max. kapufelület	13,75 m <sup>2</sup>	15 m <sup>2</sup>

\* összehasonlítva a 3. szériájú ProMatic meghajtással

**Csak a Hörmann-nál**  
Európai Szabadalom

 **Hörmann BlueSecur**



Kezelés okostelefonról a Hörmann BlueSecur alkalmazással

## Prémiumminőség vonzó áron

- 40 %-kal nagyobb nyitási sebesség\*, akár 20 cm/s
- kényelmes garázsszellőztetés
- második nyílásmagasság
- akár 2-szer\* világosabb LED-világítás
- hálózatba kapcsolás Smart Home rendszerekhez az alapkitétel részeként adott HCP interfésszel
- alacsony áramfogyasztás, Standby állapotban 1 Watt alatt

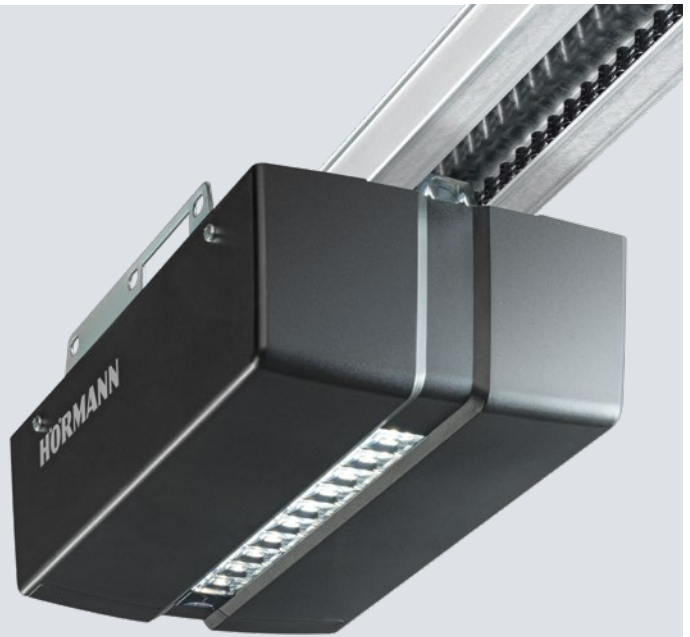

**BiSecur**

Alapkitételben járó HSE 4 BS 4-gombos kéziadó, strukturált fekete felülettel, műanyag sapkákkal

Garázskapecmeghajtások	ProMatic 4	ProMatic 4 Akku
Bluetooth vevőegység	opcionális (HET-BLE)	opcionális (HET-BLE)
HCP-Bus csatlakozás	integrálva	integrálva
Ciklusok naponta / óránként	25 / 10	5 / 2
Húzó- és nyomóerő	600 N	500 N
Csúcsterhelés	750 N	600 N
Max. nyitási sebesség	20 cm/s	16 cm/s
Világítás	10 LED	10 LED
Max. kapuszélesség	5000 mm	4000 mm
Max. kapufelület	11,25 m <sup>2</sup>	9 m <sup>2</sup>

## ProMatic 4 Akku

Tápellátás nélküli garázsokhoz



Akku solar-modullal

# Tartozékok

Kéziadó



## HS 5 BS

4 gombfunkció plusz lekérdező gomb, magásfényű felület, fekete vagy fehér



## HS 5 BS

4 gombfunkció plusz lekérdező gomb, strukturált felület, matt fekete



## HS 4 BS

4 gombfunkció, strukturált felület, matt fekete



## HS 1 BS

1 gombfunkció, strukturált felület, matt fekete



## HSE 1 BS

1 gombfunkció, füllet a kulcskarika számára, strukturált felület, matt fekete



## HSE 4 BS

4 gombfunkció, füllet a kulcskarika számára, strukturált felület, matt fekete, króm- vagy műanyag sapkákkal



## HSE 4 BS

4 gombfunkció, füllet a kulcskarika számára  
Magásfényű felület krómsapkákkal, lehetséges színek (az ábrán balról): fehér, antracitszürke, frozen grey, classic grey, carbon, ezüst



## HSD 2-C BS

Magásfényű, krómozott, 2 gombfunkcióval, kulcskarikaként is használható



## HSZ 2 BS

1 vagy 2 gombfunkció, a jármű szivargyújtójába való behelyezéshez



## HSI 3 BS .ÚJ

Legfeljebb 3 kapu vezérléséhez, extra nagy gombokkal, ütésálló házzal, védettség: IP 65



**FCT 3 BS**  
rádiós kódkapcsoló  
3 funkció, világító gombokkal, falba süllyesztett és falon kívüli szerelés is lehetséges, RAL 7040 világosszürke színű műanyag házban (10 funkcióhoz való változatban, felcsapható fedéllel, RAL 9006 fémalumínium színben is kapható)



**FCT 10 BS**  
rádiós kódkapcsoló  
10 funkció, világító gombokkal, felcsapható fedéllel, falba süllyesztett és falon kívüli szerelés is lehetséges, RAL 9006 fémalumínium színű műanyag házban is kapható



**Rádiós ujjlenyomat-olvasó**  
**FFL 25 BS**  
2 funkció, legfeljebb 25 ujjlenyomat tárolható, felcsapható fedéllel, falba süllyesztett és falon kívüli szerelés is lehetséges, RAL 9006 fémalumínium színű műanyag ház



**FIT 5 BS**  
rádiós belső nyomógomb  
4 gombfunkció plusz lekérdező gomb, RAL 9010 tisztafehér színű műanyag házban

Nyomógombok



**FIT 2-1 BS**  
rádiós belső nyomógomb  
2 funkció, max. 2 db vezetékes kezelőelem csatlakoztatási lehetősége adott, pl. Kulcsos kapcsoló, RAL 9010 fehér színű műanyag házban



**IT 1b-1**  
belső nyomógomb  
nagy, világító gomb a kapu kényelmes kinyitásához, RAL 9010 tisztafehér színű műanyag házban



**TTR 1000-1**  
tranzponderkapcsoló  
1 funkció, 1000 betanítható kulcs, a szállított tartalom részei: 1 kulcs és 1 kártya (továbbiak külön kérésre), RAL 9006 fémalumínium színű horganyöntvény házban



**CTP 3-1**  
kódkapcsoló  
3 funkció, világító felirattal és érintésérzékelős fekete érintőfelülettel, RAL 9006 fémalumínium színű horganyöntvény házban



**CTV 3-1**  
kódkapcsoló  
3 funkció, különösen erős, fémbillentyűzettel, RAL 9006 fémalumínium színű horganyöntvény házban, nemesacél blendével



**FL 150**  
ujjlenyomat-olvasó  
2 funkció, ujjlenyomattal való vezérlés, max. 150 ujjlenyomat tárolható, RAL 9006 fémalumínium színű horganyöntvény házban, nemesacél blendével



**Kulcsos kapcsoló**  
**1 STUP 50**  
**2 STAP 50**  
Falba süllyesztett és falon kívüli kivitel, 3 kulccsal, RAL 9006 fémalumínium színű horganyöntvény házban, nemesacél blendével



**HKSI klíma belső érzékelő**  
**3**  
A garázs páratartalmának megfigyelésére és automatikus szellőztetésére, RAL 9010 tisztafehér színű műanyag házban  
**HKSA külső szenzor**  
**4**  
Kültéren a páratartalom mérésére, RAL 9010 tisztafehér színű műanyag házban

# Korszerősítési megoldások

Különleges beépítési szituációkhoz

## Standard szerelés **1**

Ideális esetben a meglévő garázs legalább 90 mm oldalhelyet kínál. A tok ezután közvetlenül a nyílás mögötti falhoz csavarozható. A Hörmann szekcionált kapuk a beépítési szituációhoz szükséges összes rögzítőanyaggal el vannak látva.

## Tok-alátét szett **2**

A műanyag profilt a tok és a téglafal közé szerelik. Nedves külső falak esetén ez megakadályozza a nedvesség átjutását a tokra, és hatékonyan elejét veszi a rozsdásodásnak.

## Tokburkolatok

Egy harmonikus összképhez egyszerűen a tokburkolatokkal ellátott oldaltokokat egyszerűen a lamellák felületéhez igazíthatja.

**3** 55 mm széles tokburkolat ragasztópárnákkal a nyílás mögé történő egyszerű könnyű szereléshez, kis oldalütközővel (< 90 mm)

**4** 90 mm széles tokburkolat a nyílásba szereléshez, a fallal egy síkban

## Speciális vasalat oldalirányba való rögzítéshez

Az opcionális, univerzálisan alkalmazható speciális vasalat segítségével a szekcionált kapu tokja a garázs oldalfalához rögzíthető. Az egyenetlen falak könnyen kiegyenlíthetők, és a falnyílás sértetlen marad.

**3** Szerelés 35 mm-es faltávolságig

**4** Szerelés ferde és egyenetlen oldalfalak esetén

**5** Szerelés kompozit hőszigetelő rendszerrel

**6** Szerelés nem teherhordó homlokzatra (klinkertégla vagy hőszigetelés) 90 – 125 mm-es oldalhellyel és 160 – 240 mm-es rögzítési mélységgel (a rögzítés kialakításától függően).

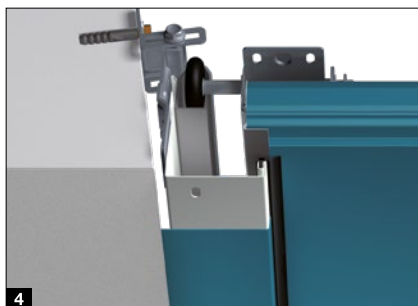
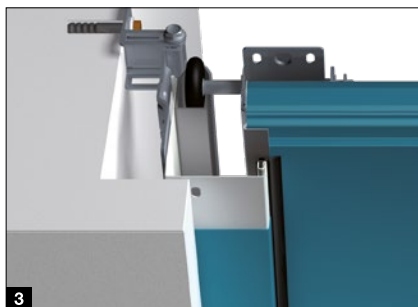



### Viharküszöb **7**

A profil egyszerűen a padlóra szerelhető, és emellett tömíti az ajtó alsó élét. Ez megakadályozza az állóvíz behatolását az ajtó teljes szélességében. Az alacsony magassága akadálymentes bejáratot tesz lehetővé.

### Kiegyenlítő készletek lejtős padlóhoz **8**

Az állítható aljzatprofil 20 mm-es magasságkülönbségig kiegyenlíti a kapulap alsó élét. A tokkiegyenlítésre szolgáló készlet 2,5 mm vastag műanyag lemezekből áll, amelyek hajszálpontosan a toklábak alá helyezhetők.

### Billenőkapuk cseréje

A régi billenőkapu eltávolításakor és egy új LPU 42 szekcionált kapu beszerelésekor a padlót gyakran jelentős fáradsággal kell rendbe hozni. Korszerűsítési megoldásainkkal ezek a munkák megszűnnek.

### Ütközőküszöb korszerűsítés **9**

A billenőkapu régi ütközőküszöbjét pótolja a garázs tisztá aljzati lezárása érdekében.

### Mélyre futtató szett **10**

A készlet egy kiegyenlítőprofilból és speciális kapusínvezetésekkel áll. A készlet használatakor a tokot 25 mm-rel meg kell rövidíteni. Ez megrendelhető a kívánt méretben, vagy akár a helyszínen is megrövidíthető.

### Reno RZ szett **11**

A műanyag tokláb hátsó része úgy van kivágva, hogy a régi billenőkapu aljzati sínjére legyen szerelhető. A készlet egy speciális alsó veretből és egy speciálisan kialakított aljzattömítésből áll, amely tisztán tömíti a kaput az ütközősín előtt.

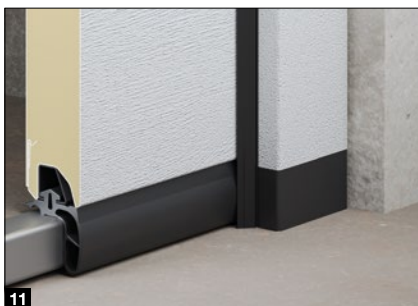
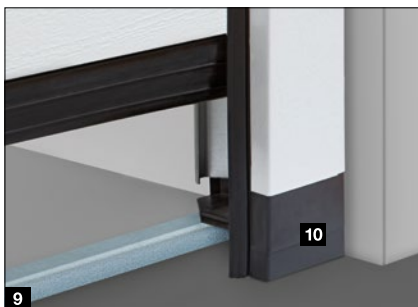

# Korszerűsítési megoldások

Elegáns blendékkel

## Szemöldökblende **1**

Ideális esetben a meglévő garázs legalább 100 mm szabad teret kínál a szemöldöktartományban (min. 115 mm a meghajtásos kapuknál). A nyílás mögött szabványos beépítésre szolgáló szemöldökblende alakjavitelben 95 mm-es magassággal kapható. Külön kérésre a blende opcionálisan 125 mm-es magassággal is kapható.

## Duplafalú lamellablende **2**

A nyílásba szerelhető, nézetazonos megjelenésű, duplafalú lamellablende nagyobb részt takar a mennyezet és a szemöldökblende között. A műszaki ellenőrzés után üvegezések is lehetségesek. Ez a blende opcionálisan alumínium fényszalaggal is kapható.

## A síkba illeszkedő szemöldökblende **3**

Az LPU 42 kapuknál a síkba illeszkedő szemöldökblende a legelegánsabb megoldás a blende és a kapulap láthatatlan átmenetére. Zárt kapu esetén a felső kapuelem egy síkot alkot a blendével.

## Blendekeret szett szemöldökhöz és oldalfalhoz

Nyílásba szerelés esetén egy kedvező szabványos vagy korszerűsítési méretű kapu szerelhető. A szemöldök és a legfelső kapulamella, ill. az oldalfal és az oldaltok között fennmaradó rész (max. 30 mm) az opcionális blendekeret szett segítségével lefedhető. Ez a szett blendéből, zárókupakokból és rögzítőanyagokból áll. Az oldaltok opcionálisan tokburkolattal is lefedhető:

**4** 95 mm szélesség a falnyílásba történő szereléshez

**5** 125 mm szélesség a falnyílásba történő szereléshez.

## Felújítóblende szett **6**

A csúnya rések és a kitört falszélek a szemöldökben és a falnyílás területén az opcionális felújítóblendével könnyen és tisztán lefedhetők. A kőművesmunkák így teljesen elhagyhatók.

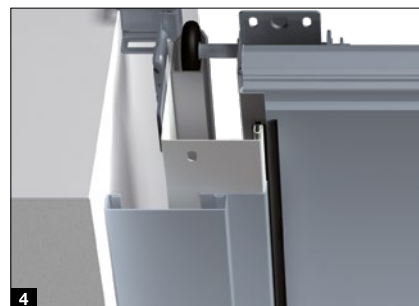
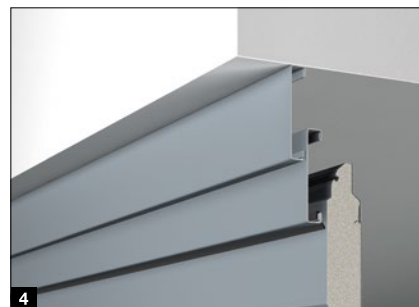

	Woodgrain	Slategrain	Silkgrain	Sandgrain	Planar	Decograin	Duragrain
Tokburkolat	●	○	●	●	●	●	●
Szemöldökblende	●	○	●	●	●	●	●
Lamellablendék	●	●	●	●	●	●	●
Blendekeret szett	●	○	●	●	●	●	●
A síkba illeszkedő szemöldökblende	●	●	●	●	●	●	●
Felújítóblende szett	●	○	●	●	●	●	●

● = a kapulamellával azonos felület, szín vagy dekor  
○ = sima felület, a kapulamellával azonos színben





## Függőleges metszetek (meghajtással) Z-sínvezetés

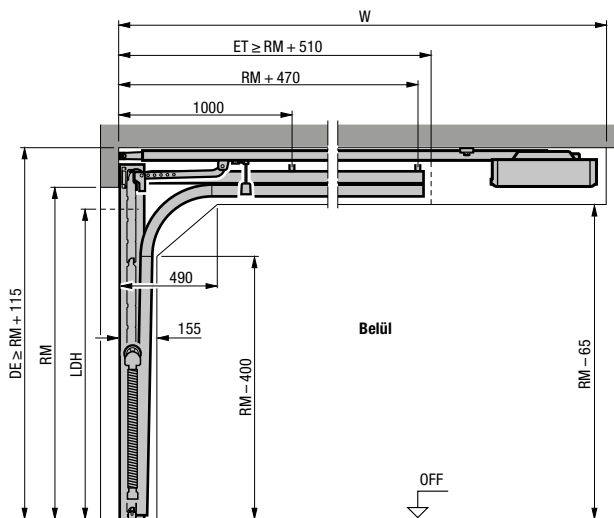

## N-sínvezetés

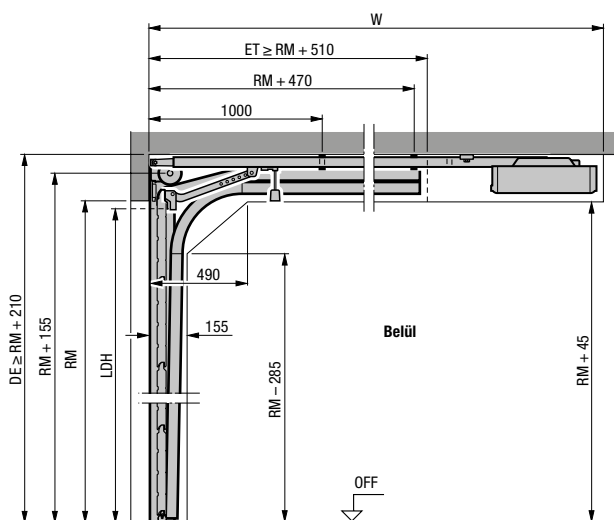

## L-sínvezetés

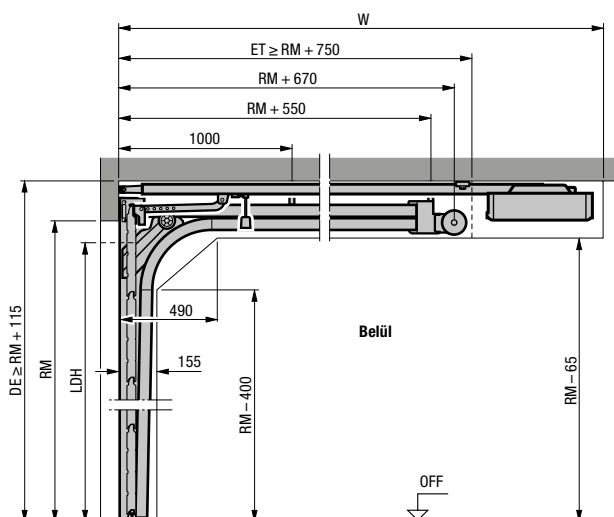

## Vízszintes metszet Z-, N-, L-sínvezetés

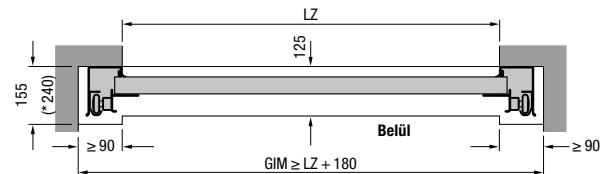

## Beszereles Z-, N-, L-sínvezetéssel

Meghajtások teljes hossza (W)	Z-sínvezetés	N-sínvezetés	L-sínvezetés
<b>Meghajtással felszerelt kapuk</b>			
2125 (K)	3200	3200 <sup>1)</sup>	3200
2250 (K)		3200 <sup>2)</sup>	
Max. kapu-magasság			
2375 (M)	3450	3450 <sup>1)</sup>	3450
2500 (M)		3450 <sup>2)</sup>	
2600 (L)	4125		
3000 (L)		4125	4125

<sup>1)</sup> Kapumagasság legfeljebb az LPU 67 Thermo kapuhoz

<sup>2)</sup> Kapumagasság legfeljebb az LPU 42 kapuhoz

## Magyarázatok

### Meghajtássínek

- K Rövid sín
- M Közepes sín
- L Hosszú sín

### Rendelési méret

- LZ Szabad tokbelsőméret
- RM Rasztermagasság
- HU Födém magasság
- W Meghajtás teljes hossza
- LDH Szabad áthajtómagasság
- GIM Garázs belse méret
- ET Benyúlási mélység
- OFF Kész padló szint felső síkja

### Megjegyzés:

A sötét színű, nap felé néző kapunál a meghajtót 40 mm-rel magasabbra kell szerelni. Az RC2 biztonsági felszereltséggel ellátott LPU 42 kapunál, 170 kg-nál nagyobb kapulap-súlynál vagy 5000 mm-nél nagyobb kapuszélességnél, valamint az LPU 67 kapunál vegye figyelembe a tervezési segédletben lévő eltérő méreteket.

A sínvezetéseket, a magasra vezetett kapu-sínvezetéseket, illetve további információkat a tervezői segédletben talál, vagy kérdés esetén keresse fel egy Hörmann kereskedőt.

# Méretek és beépítési adatok

## Mellékajtók

### Vízszintes metszetek

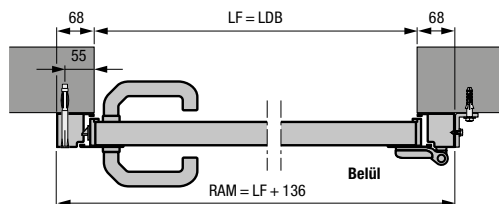

Mellékajtó alumínium blokkokkal, 1. profiltípus  
Beépítés a nyílás mögé

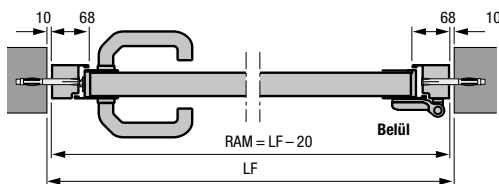

Mellékajtó alumínium blokkokkal, 2. profiltípus  
Beépítés a nyílásba

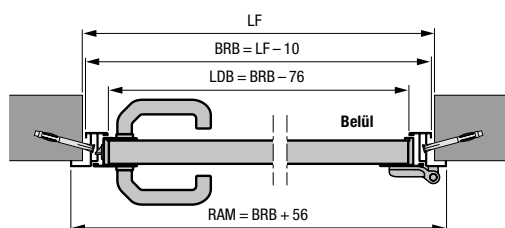

Mellékajtó alumínium saroktokkal, 1. vagy 2. profiltípus  
Belülre szerelt

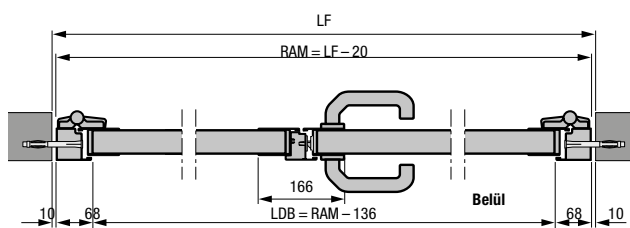

2-szárnyú mellékajtó alumínium blokkokkal, 2. profiltípus  
Beépítés a nyílásba

- 2-szárnyú mellékajtó aszimmetrikus szárnyosztással
- 2-szárnyú mellékajtó, befelé és kifelé nyíló

### Függőleges metszetek

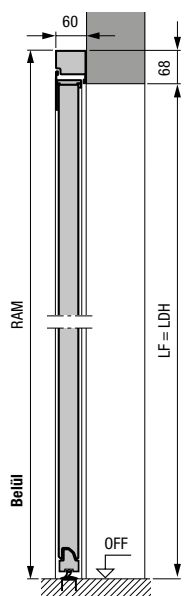

Mellékajtó alumínium blokkokkal, 2. profiltípus  
Beépítés a nyílás mögé

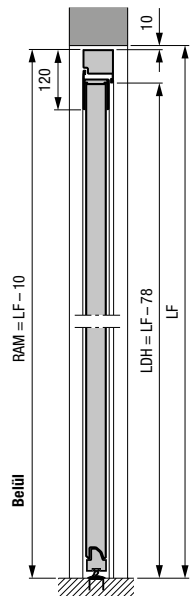

Mellékajtó alumínium blokkokkal, 2. profiltípus  
Beépítés a nyílásba

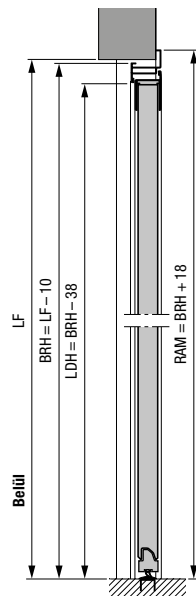

Mellékajtó alumínium saroktokkal, 2. profiltípus  
Kívülre szerelt

Méretek mm-ben

## Acél mellékajtók

### 1. profiltípus (nyílás mögé szerelés) S-, M-, L-bordás, S-kazettás, blokkokkal

LF szabad falnyílásméret	Rendelési méret = RAM	Kilincsmagasság OFF-tól	B – kapuelemek magassága
855 – 875 × 1990 – 2000	990 × 2058	955	500
855 – 875 × 2115 – 2125	990 × 2183	1010	531
980 – 1000 × 1990 – 2000	1115 × 2058	955	500
980 – 1000 × 2115 – 2125	1115 × 2183	1010	531

### 2. profiltípus (nyílás mögé szerelés) S-, M-, L-, D-bordás, S-kazettás, blokkokkal

LF szabad falnyílásméret	Rendelési méret = RAM	Kilincsmagasság OFF-tól	B – kapuelemek magassága
855 – 875 × 1990 – 2000	990 × 2058	1050	500
855 – 875 × 2115 – 2125	990 × 2183	1050	531
980 – 1000 × 1990 – 2000	1115 × 2058	1050	500
980 – 1000 × 2115 – 2125	1115 × 2183	1050	531

### 2. profiltípus (nyílásba szerelés) S-, M-, L-, D-bordás, S-kazettás, blokkokkal

LF szabad falnyílásméret	Rendelési méret = RAM	Kilincsmagasság OFF-tól	B – kapuelemek magassága
875 × 2000	855 × 1990	1050	500
875 × 2125	855 × 2115	1050	531
1000 × 2000	980 × 1990	1050	500
1000 × 2125	980 × 2115	1050	531

### 1. profiltípus (csak befelé nyíló, beépítés: belülről szerelt) S- / M- / L-bordás, S-kazettás, saroktokkal

Rendelési méret = BRM	Kilincsmagasság OFF-tól	B – kapuelemek magassága
875 × 2000	955	500
875 × 2125	1010	531
1000 × 2000	955	500
1000 × 2125	1010	531

### 2. profiltípus (beépítés: belülről vagy kívülről szerelt) S- / M- / L-, D-bordás, saroktokkal

Rendelési méret = BRM	Kilincsmagasság OFF-tól	B – kapuelemek magassága
875 × 2000	1050	500
875 × 2125	1050	531
1000 × 2000	1050	500
1000 × 2125	1050	531

## Magyarázatok

- P1** 1. profiltípus (keskeny szárnykeret)  
**P2** 2. profiltípus (széles szárnykeret)  
**LDB** Szabad átjárószélesség  
**LDH** Szabad átjárómagasság  
**RAM** Keretkülméret  
**LF** Szabad készméret  
**BRM** Névleges méret  
**BRB** Névleges méret – szélesség  
**BRH** Névleges magassági méret  
**OFF** Kész padlószint felső síkja

### Egyedi méretek

1-szárnyú mellékajtók:  
külön ajánlatra

2-szárnyú mellékajtók:  
1330 – 2500 × 1960 – 2558 mm

\* Az egyedi méretekhez tartozó  
kilincsmagasságok a tervezési segédletben  
találhatók.

# Tapasztalja meg a Hörmann minőséget új építésnél és felújításnál egyaránt

A Hörmann termékek tartósságukkal és funkcionalitásukkal győznek meg. Így új épületét és korszerűsítését is minden tekintetben a legjobban tervezheti meg. A gondosan összehangolt megoldások szebbé, biztonságosabbá és kényelmesebbé teszik otthonát.

**GARÁZSKAPUK. KAPU- ÉS AJTÓMEGHAJTÁSOK. HÁZBEJÁRATI AJTÓK. BELTÉRI AJTÓK. ACÉLAJTÓK. TOKOK. RAKODÓTÉRRENDSZEREK.**



Az ábrákon látható termékek részben egyedi kivittel rendelkeznek, és nem mindig felelnek meg az alapkivitelnek. Az ábrázolt felületek és színek nyomdatechnikai okokból eltérhetnek a valóságtól. Szerzői jogilag védve. Az utánnymás, kivonatos is, csak a beleegyezésünkkel megengedett. A változások jogát fenntartjuk.